

SITUACIÓN DE SALUD DISTRITO DE ANTÓN

2013

Dr. JAIME CHAN M.
Director Distrital

DISTRITO DE ANTÓN

COMPARATIVO DE POBLACIÓN - DISTRITO DE ANTÓN

DISTRITO DE ANTÓN

ESTRUCTURA DE LA POBLACIÓN POR EDAD Y SEXO

COMPARATIVO DE POBLACIÓN DEL DISTRITO DE ANTÓN

GRUPO ETÁREO	CENSO 2000	CENSO 2010	ESTIMADO 2013
< 1 año	1,003	1,178	1,044 ↓
1-4 años	3,861	4,678	4,082 ↓
5-9 años	4,919	5,316	4,994 ↓
10-14 años	5,051	5,315	5,427
15-19 años	4,341	5,143	5,668
20-24 años	3,946	4,894	5,372
25-29 años	3,772	4,074	4,694
30-34 años	3,388	3,293	3,641
35-39 años	2,800	3,422	3,281 ↓
40-44 años	2,374	2,959	2,979
45-49 años	1,856	2,817	2,808 ↓
50-54 años	1,671	2,347	2,497
55-59 años	1,530	1,924	1,988
60-64 años	1,355	1,625	1,672
65-69 años	1,077	1,476	1,528
70-74 años	804	1,205	1,279
75-79 años	688	911	1,008
>80 años	458	734	1,018

DISTRITO DE ANTÓN

DISTRITO DE ANTÓN

(10 Corregimientos)

DISTRITO DE ANTÓN

INDICADORES SOCIO-DEMOGRAFICOS, ECONÓMICOS Y AMBIENTALES

DISTRITO DE ANTÓN

Fuente: INEC / Censos Nacionales de Población y Vivienda 2010

SUPERFICIE, POBLACIÓN Y DENSIDAD DE POBLACIÓN DE LA PROVINCIA DE COCLÉ POR DISTRITO

Distrito	Superficie (km ²)	Población		Densidad (%)
		1990	2010	
Aguadulce	469.3	32,434	43,360	18.6%
Antón	747.8	37,137	54,632	23.4%
La Pintada	1,030.0	21,171	25,639	11.0%
Natá	605.2	15,780	18,465	7.9%
Olá	385.7	5,624	5,875	2.5%
Penonomé	1,708.6	61,044	85,737	36.7%

DISTRITO DE ANTÓN

SUPERFICIE, POBLACIÓN Y DENSIDAD DE POBLACIÓN DE LA PROVINCIA DE COCLÉ POR DISTRITO

Mayor densidad de población

Distrito	Superficie (km ²)	Población		Densidad (hab.x km ²)	
		1990	2010	1990	2010
Aguadulce	469.3	32,434	43,360	69.1	92.4
Antón	747.8	37,137	54,632	49.7	73.1
La Pintada	1,030.0	21,171	25,639	20.6	24.9
Penonomé	1,708.6	61,044	85,737	35.7	50.2

Mayor crecimiento de población: Penonomé y Antón

DISTRITO DE ANTÓN

DISTRITO DE ANTÓN

TASA DE CRECIMIENTO ANUAL DE LA POBLACIÓN

(Sólo Provincial)

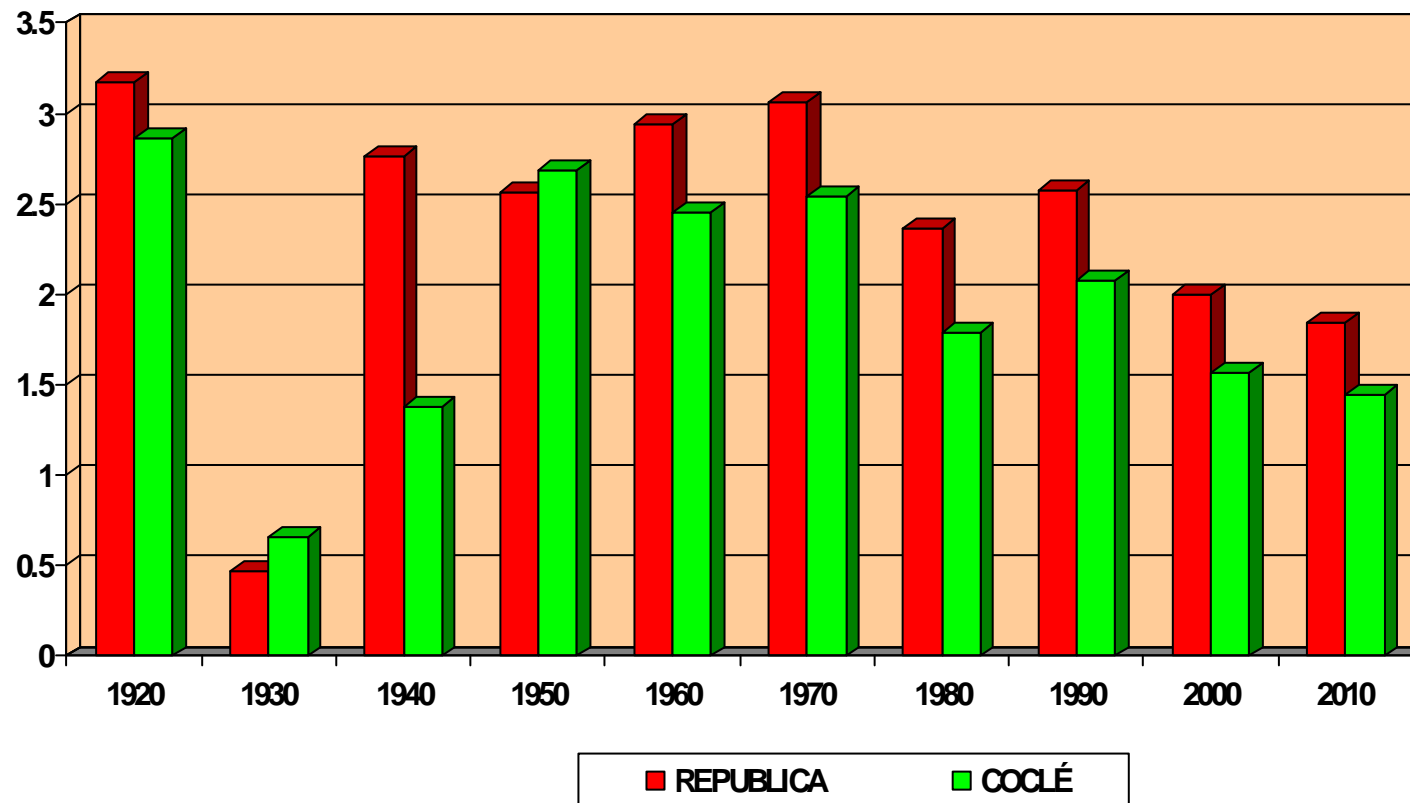

DISTRITO DE ANTÓN

PROMEDIO DE HIJOS NACIDOS VIVOS POR MUJER

TASA DE FECUNDIDAD DE LA REPÚBLICA DE PANAMÁ

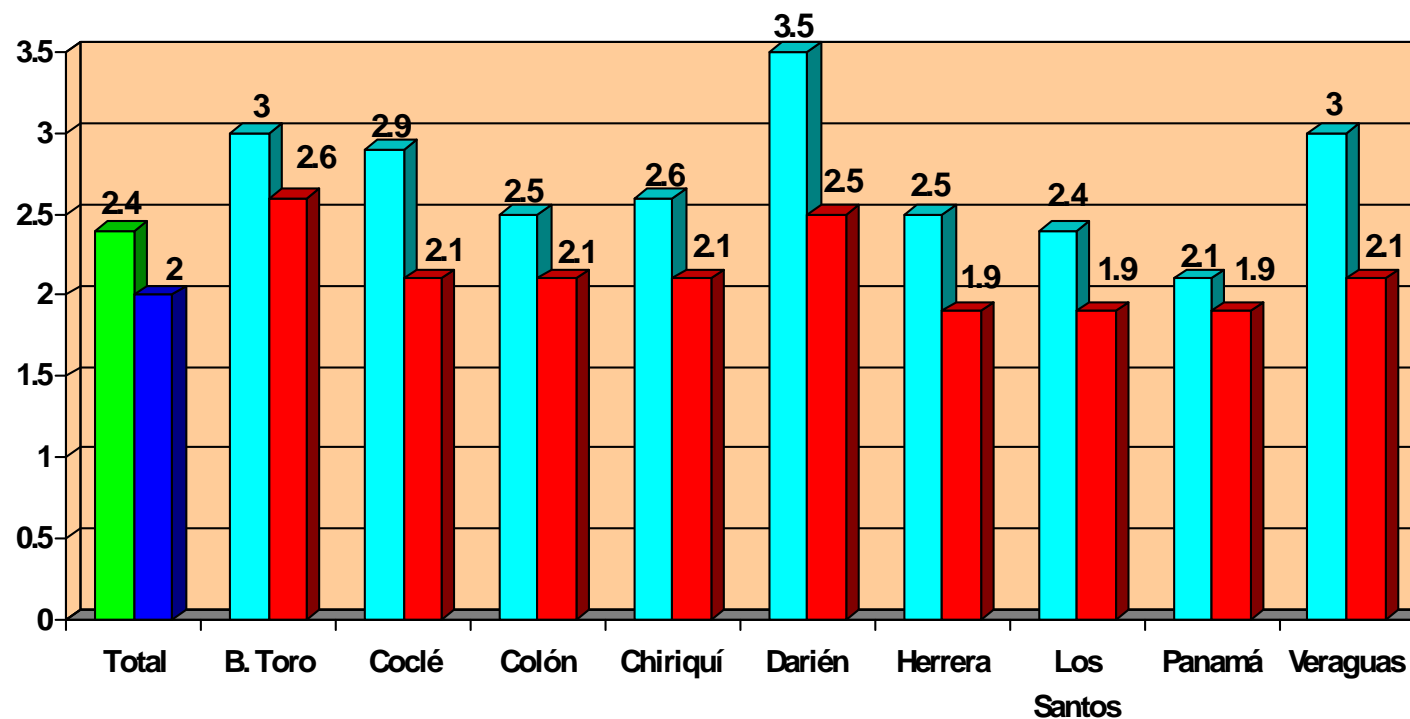

■ 2000

■ 2001

Más bajas tasas:
Herrera, Los Santos y
Panamá

DISTRITO DE ANTÓN

PROMEDIO DE HIJOS NACIDOS VIVOS POR MUJER

TASA DE FECUNDIDAD DEL DISTRITO DE ANTÓN

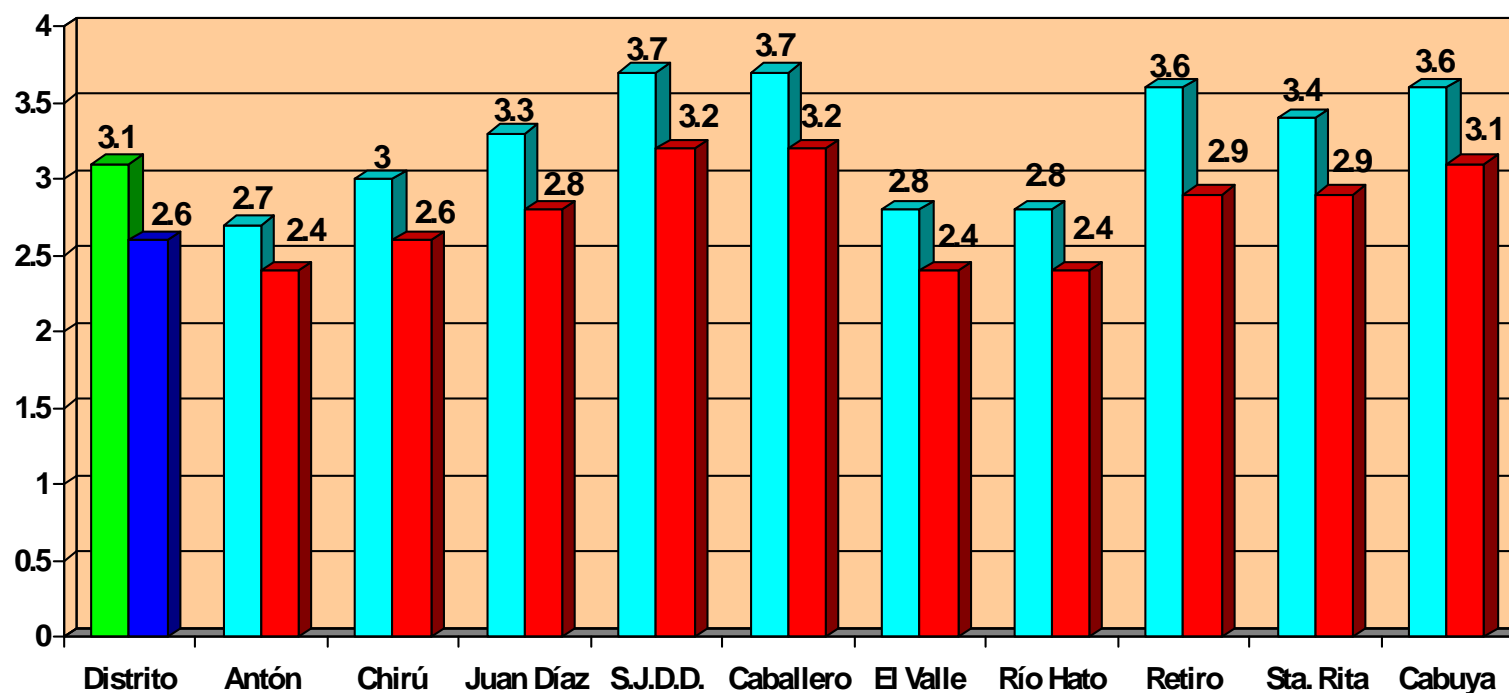

■ 2000

Más bajas tasas: Antón, El Valle y Río Hato; considerados con áreas urbanas

DISTRITO DE ANTÓN

SUPERFICIE, POBLACIÓN Y DENSIDAD DE POBLACIÓN DEL DISTRITO DE ANTÓN

Corregimiento	Superficie (km ²)	Población		Densidad (hab.x km ²)	
		1990	2010	1990	2010
Antón (cab)	106.3	7,220	9,790	67.9	92.1
Cabuya	60.6	1,852	2,119	30.6	35.0
El Chirú	113.6	2,518	3,623	22.2	31.9
El Retiro	66.1	1,801	2,303		
El Valle	34.8	4,900	7,602		
Juan Díaz	85.6	1,674	2,634		30.8
Río Hato	140.0	8,888	15,701	63.5	112.1
S.J. Dios	55.7	6,199	4,797	111.2	86.1
Santa Rita	43.5	2,065	2,562	47.4	58.9
Caballero	41.58	-	3,501	-	84.3

2° lugar en mayor población a nivel provincial. 1°: Penonomé; 3°: Pajonal

INDICADORES SOCIO-DEMOGRÁFICOS Y ECONÓMICOS POR CORREGIMIENTO DEL DISTRITO DE ANTÓN

	Promedio de Hab. x vivienda	Índice de Masculinidad (hombres x c/100 mujeres)	% de Hogares con jefe hombre	% de Hogares con jefe mujer
Prov. de Coclé	4.0	104.5	75.05	24.95
DISTRITO	4.0	106.5	73.35	26.65
Antón	3.9	100.7	68.81	31.19
Cabuya	4.0	113.8	75.60	24.40
El Chirú	4.0	108.3	69.12	30.88
El Retiro	3.7	113.8	76.80	23.20
El Valle	4.3	106.4	75.14	24.86
Juan Díaz	4.0	106.8	75.37	24.63
Río Hato	3.8	103.7	73.01	26.99
S. J. de Dios	4.8	114.6	79.72	20.28
Santa Rita	3.7	106.6	71.06	28.94
Caballero	4.2	115.0	78.23	21.77

Para el 2000 era de **4.6**

DISTRITO DE ANTÓN

INDICADORES SOCIO-DEMOGRÁFICOS Y ECONÓMICOS POR CORREGIMIENTO DEL DISTRITO DE ANTÓN

Corregimiento	% de pob. <15 años	% de pob. de 15-64 años	% de pob. >65 años	Mediana de edad de la población total
Prov. de Coclé	29.92	60.99	9.08	27
DISTRITO	28.81	62.43	8.75	27
Antón	26.24	63.69	10.07	29
Cabuya	29.02	59.79	11.18	27
El Chirú	28.62	61.69	9.66	27
El Retiro	29.40	59.44	11.16	28
El Valle	28.91	63.34	7.75	27
Juan Díaz	33.33	59.91	6.76	24
Río Hato	27.02	65.63	7.34	28
S. J. de Dios	36.34	56.20	7.46	22
Santa Rita	24.67	62.02	13.31	30
Caballero	32.82	57.64	9.54	24

DISTRITO DE ANTÓN

INDICADORES SOCIO-DEMOGRÁFICOS Y ECONÓMICOS POR CORREGIMIENTO DEL DISTRITO DE ANTÓN

% DE POBLACIÓN 2000 y 2010 – DISTRITO DE ANTÓN

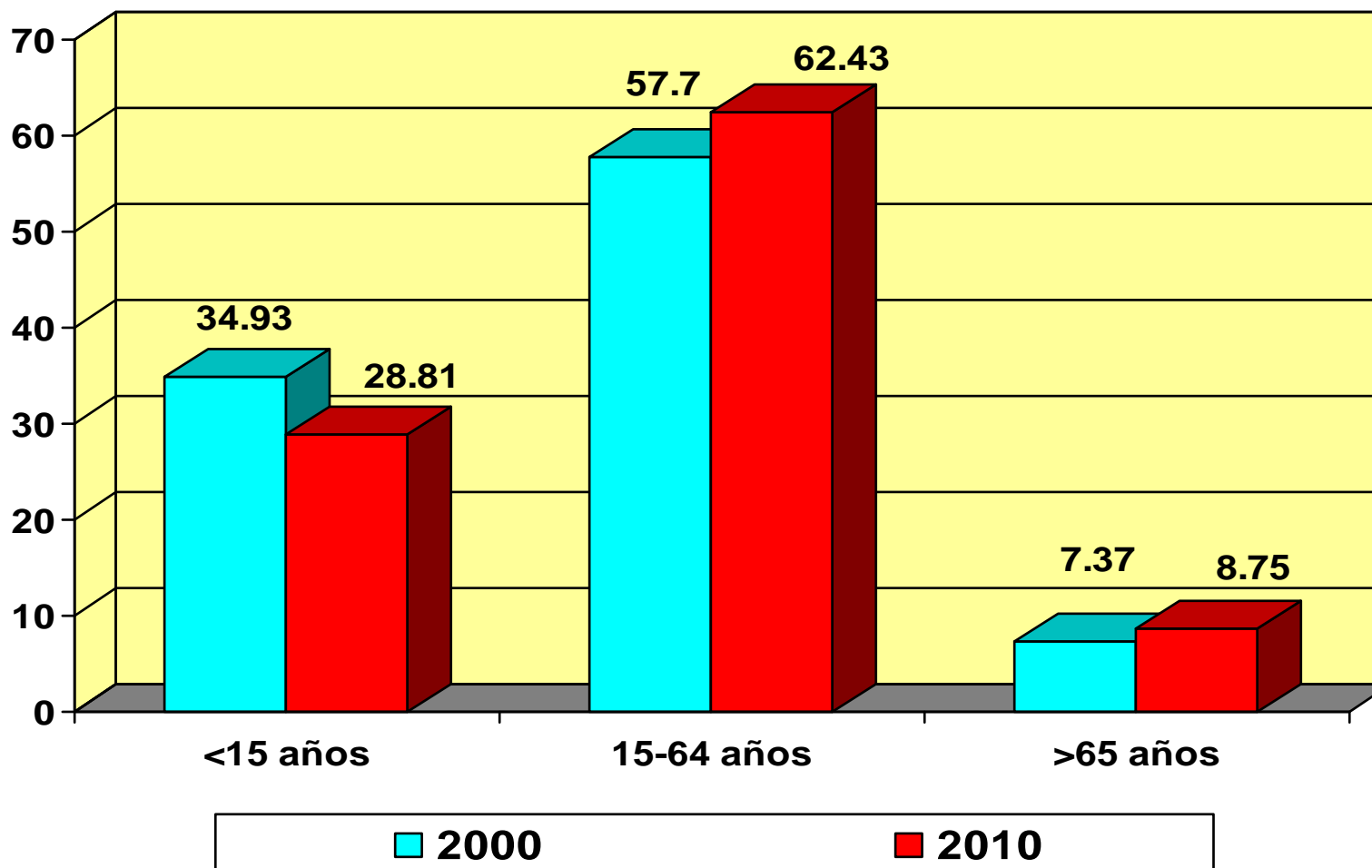

DISTRITO DE ANTÓN

INDICADORES SOCIO-DEMOGRÁFICOS Y ECONÓMICOS POR CORREGIMIENTO DEL DISTRITO DE ANTÓN

Corregimiento	Población Total	% de pob. que tiene Seguro Social	% de pob. Indígena	% de pob. Negra o Afrodescendiente
Prov. de Coclé	233,708	46.52	0.72	4.43
DISTRITO	54,632	45.24	0.69	6.21
Antón	9,790	55.50	0.39	14.90
Cabuya	2,119	32.70	0.19	1.04
El Chirú	3,623	51.86	1.66	12.89
El Retiro	2,303	40.69	0.83	2.87
El Valle	7,602	41.75	0.84	1.97
Juan Díaz	2,634	40.70	0.30	3.49
Río Hato	15,701	53.61	0.96	6.71
S. J. de Dios	4,797	24.43	0.48	0.63
Santa Rita	2,562	40.40	0.23	1.64
Caballero	3,501	25.79	0.11	0.23

DISTRITO DE ANTÓN

INDICADORES SOCIO-DEMOGRÁFICOS Y ECONÓMICOS POR CORREGIMIENTO DEL DISTRITO DE ANTÓN

Según CEPAL:

Pobreza= <\$95.00 urbano
<\$64.00 rural

Ext. Pob.= <\$47.50 urbano
<\$36.00 rural

	Mediana de Ingreso Mensual de la Población Ocupada >10 años	Mediana de Ingreso Mensual del Hogar
	298.00	379.00
	282.00	369.00
	346.00	530.00
Cabuya	210.00	200.00
El Chirú	325.00	400.00
El Retiro	258.00	326.00
El Valle	246.00	410.00
Juan Díaz	250.00	288.50
Río Hato	330.00	418.00
S. J. de Dios	163.00	192.50
Santa Rita	230.00	271.00
Caballero	150.00	215.00

DISTRITO DE ANTÓN

INDICADORES SOCIO-DEMOGRÁFICOS Y ECONÓMICOS POR CORREGIMIENTO DEL DISTRITO DE ANTÓN

Corregimiento	Índice de Masculinidad (Hombres por cada 100 Mujeres)		
	1990	2000	2010
Prov. de Coclé	109.1	106.5	104.5
DISTRITO	110.7	108.9	106.5
Antón	102.9	100.8	100.7
Cabuya	116.9	113.9	113.8
El Chirú	110.9	104.5	108.3
El Retiro	121.3	120.5	113.8
El Valle	111.7	108.9	106.4
Juan Díaz	114.4	114.6	106.8
Río Hato	105.8	107.7	103.7
S. J. de Dios	117.8	111.1	114.6
Santa Rita	120.4	113.7	106.6
Caballero	...	120.5	115.0

DISTRITO DE ANTÓN

ESPERANZA DE VIDA AL NACER

PROVINCIA DE COCLÉ

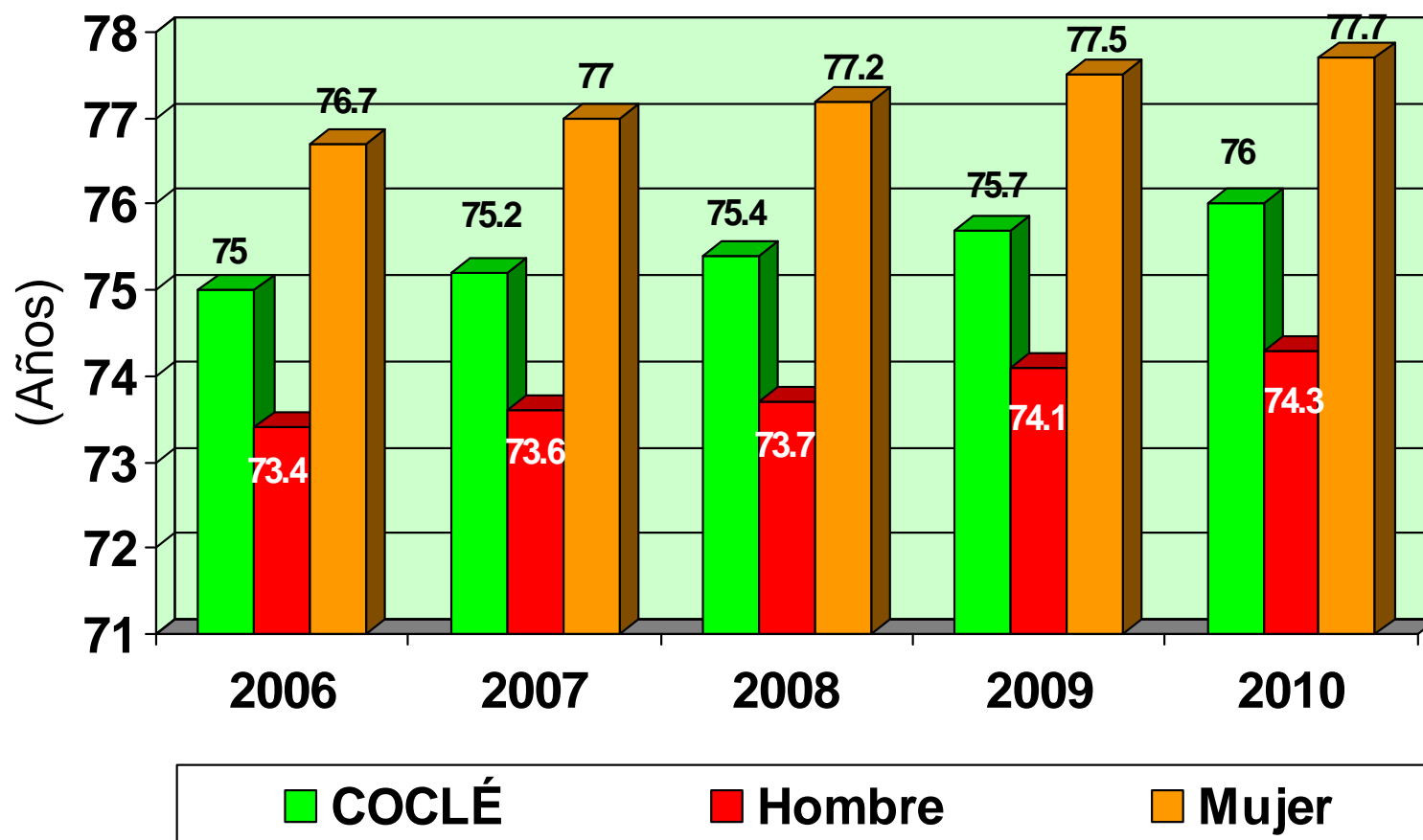

DISTRITO DE ANTÓN

DISCAPACIDAD FÍSICA O MENTAL SEGÚN DISTRITO

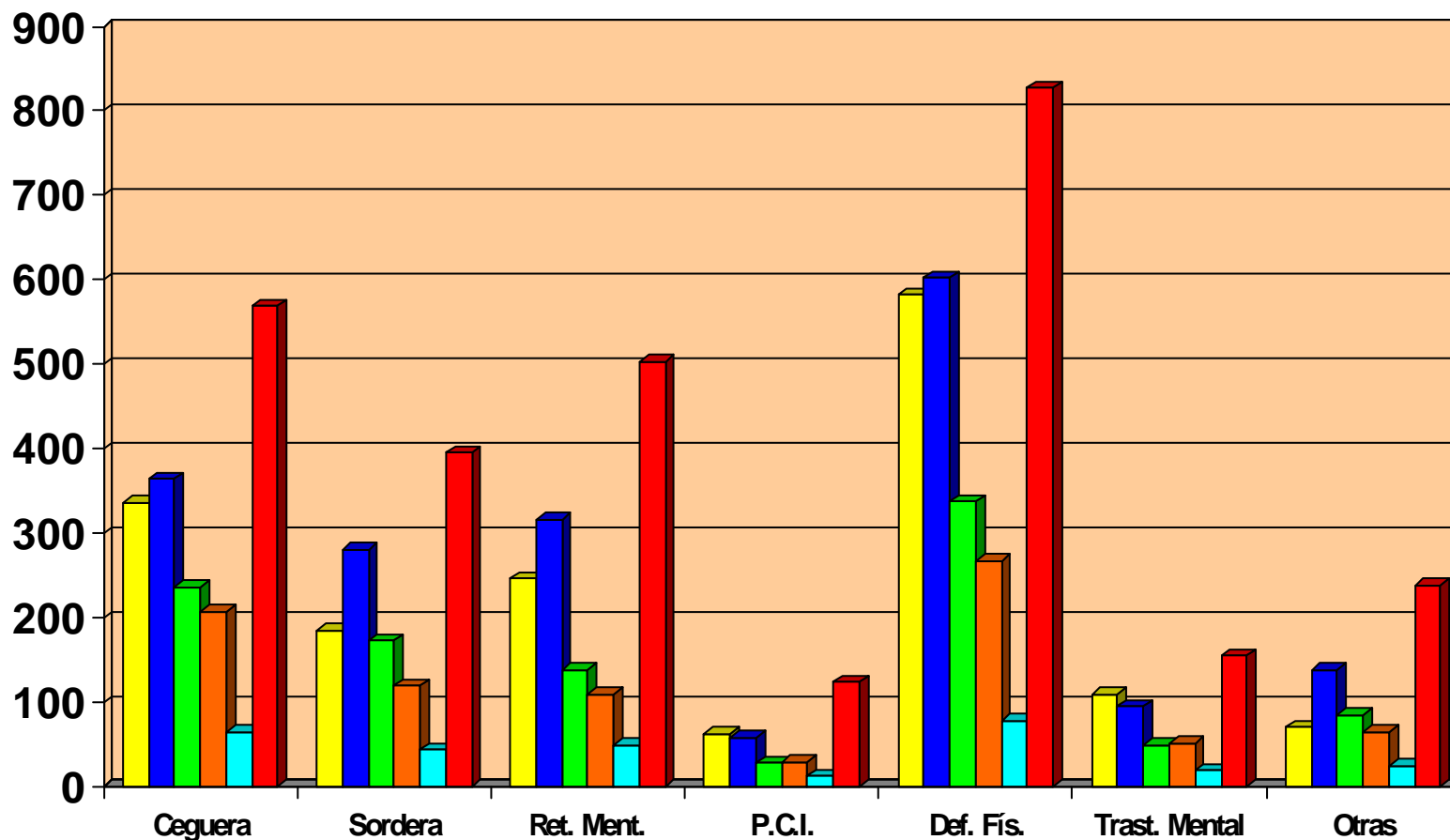

■ Aguadulce
 ■ Antón
 ■ La Pintada
 ■ Natá
 ■ Olá
 ■ Penonomé

DISTRITO DE ANTÓN

% DE VIVIENDAS CON ACCESO A AGUA POTABLE

CENSO 2010

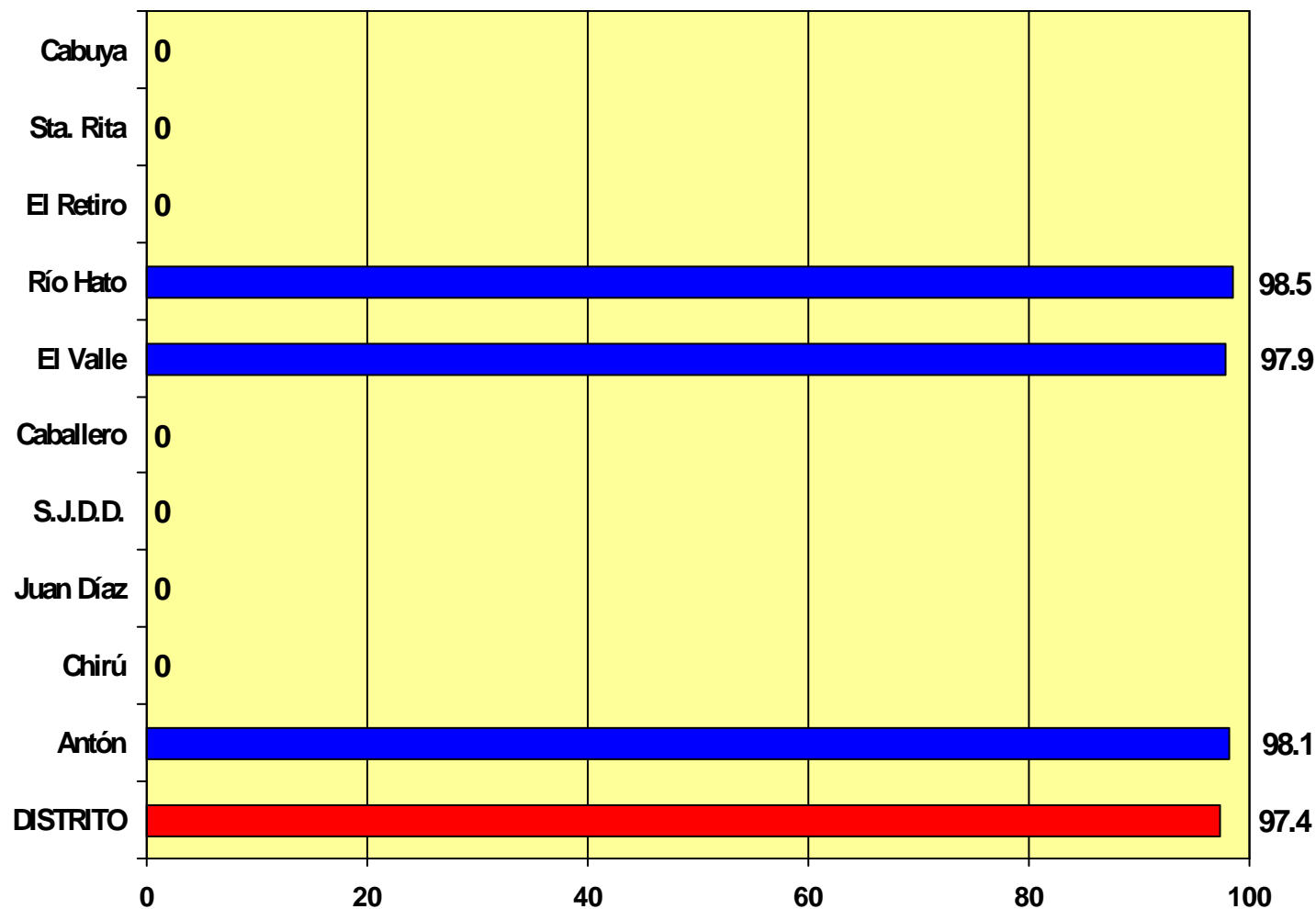

2013= 98.06%

DISTRITO DE ANTÓN

% DE VIVIENDAS CON ACCESO A AGUA APTA PARA EL CONSUMO HUMANO

CENSO 2010

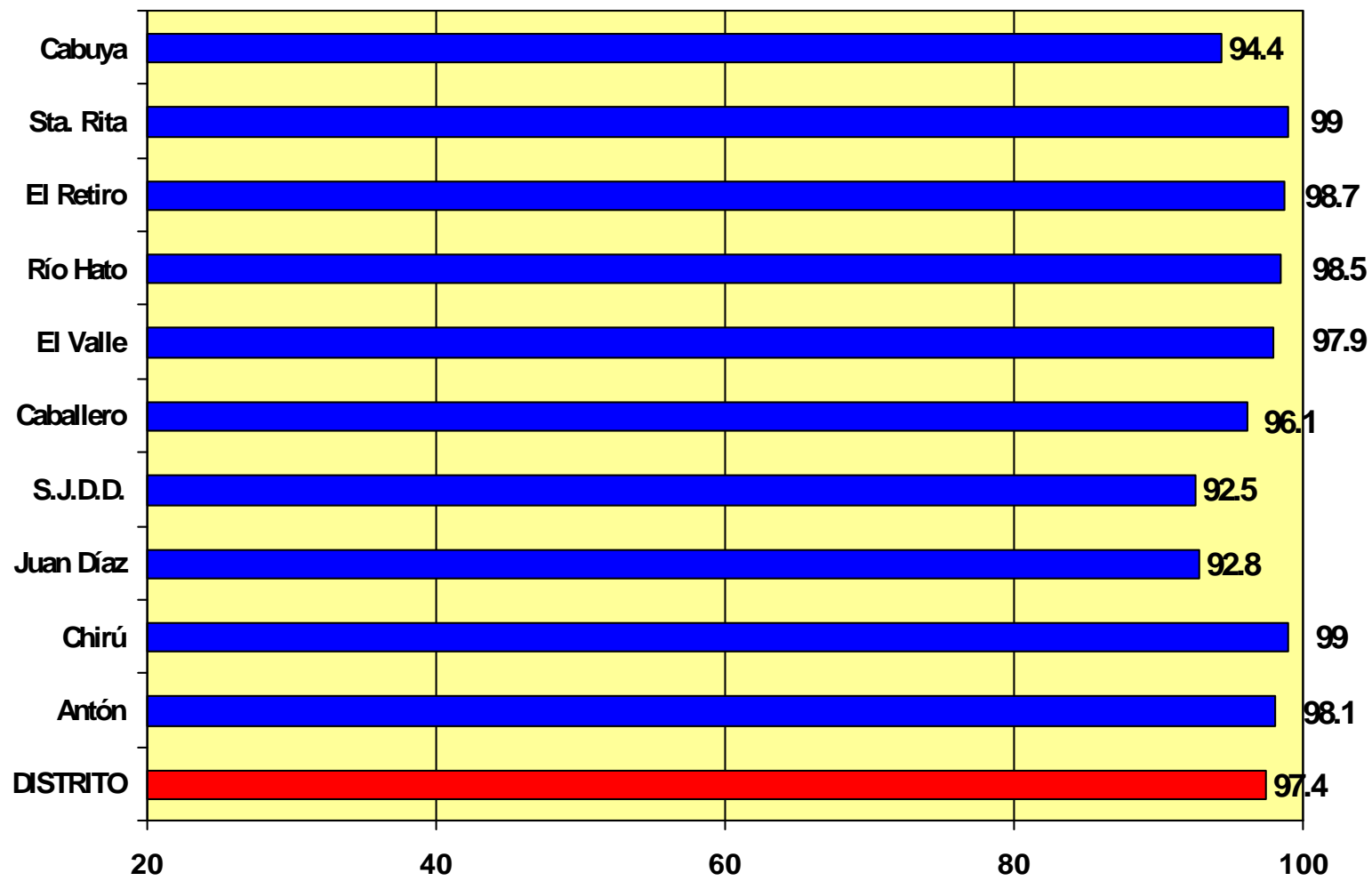

2013= 91.3%

DISTRITO DE ANTÓN

% DE VIVIENDAS CON DISPOSICIÓN DE EXCRETAS

CENSO 2010

DISTRITO DE ANTÓN

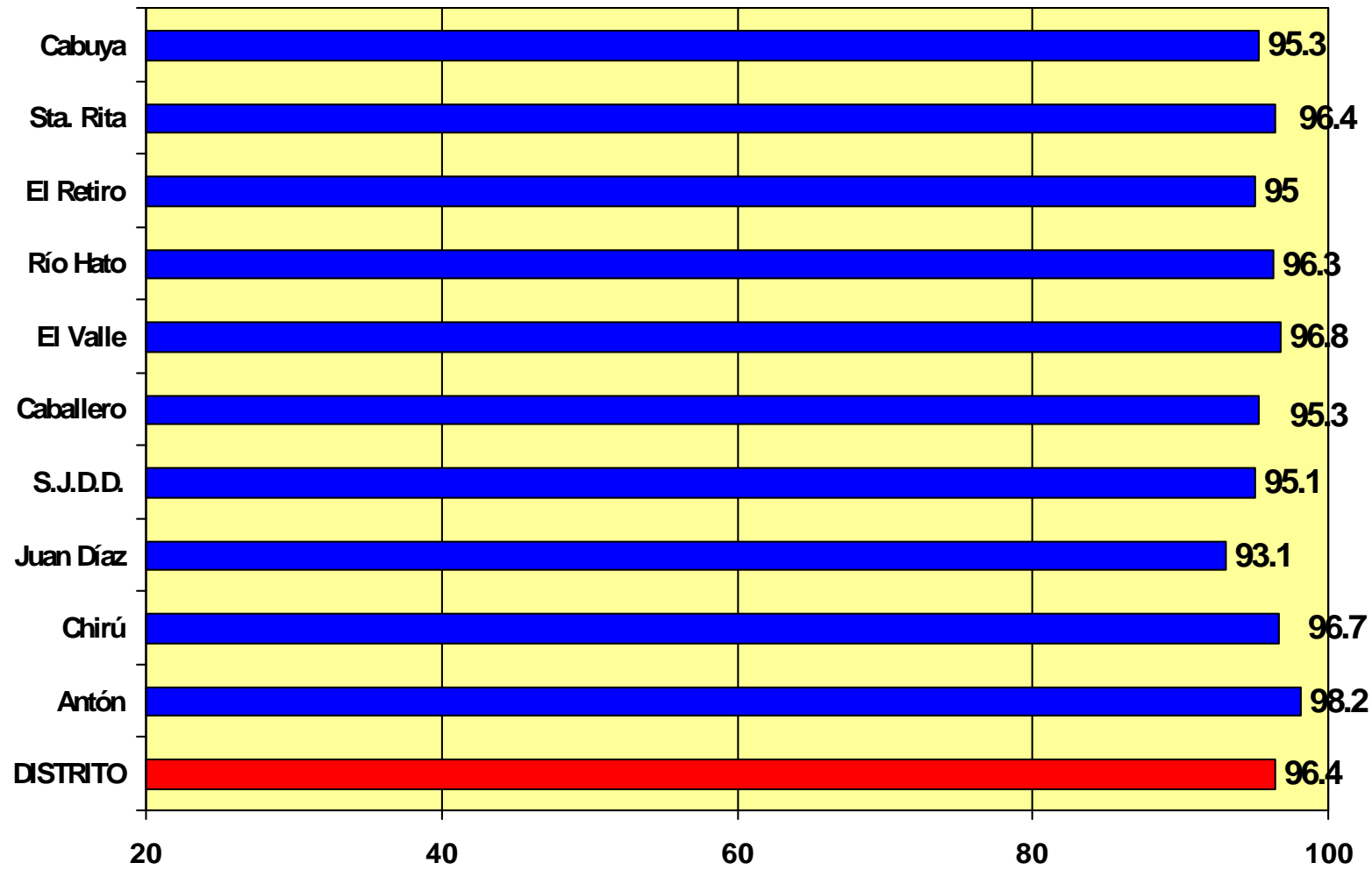

2013= 99.8%

% DE VIVIENDAS CONECTADAS AL ALCANTARILLADO

CENSO 2010

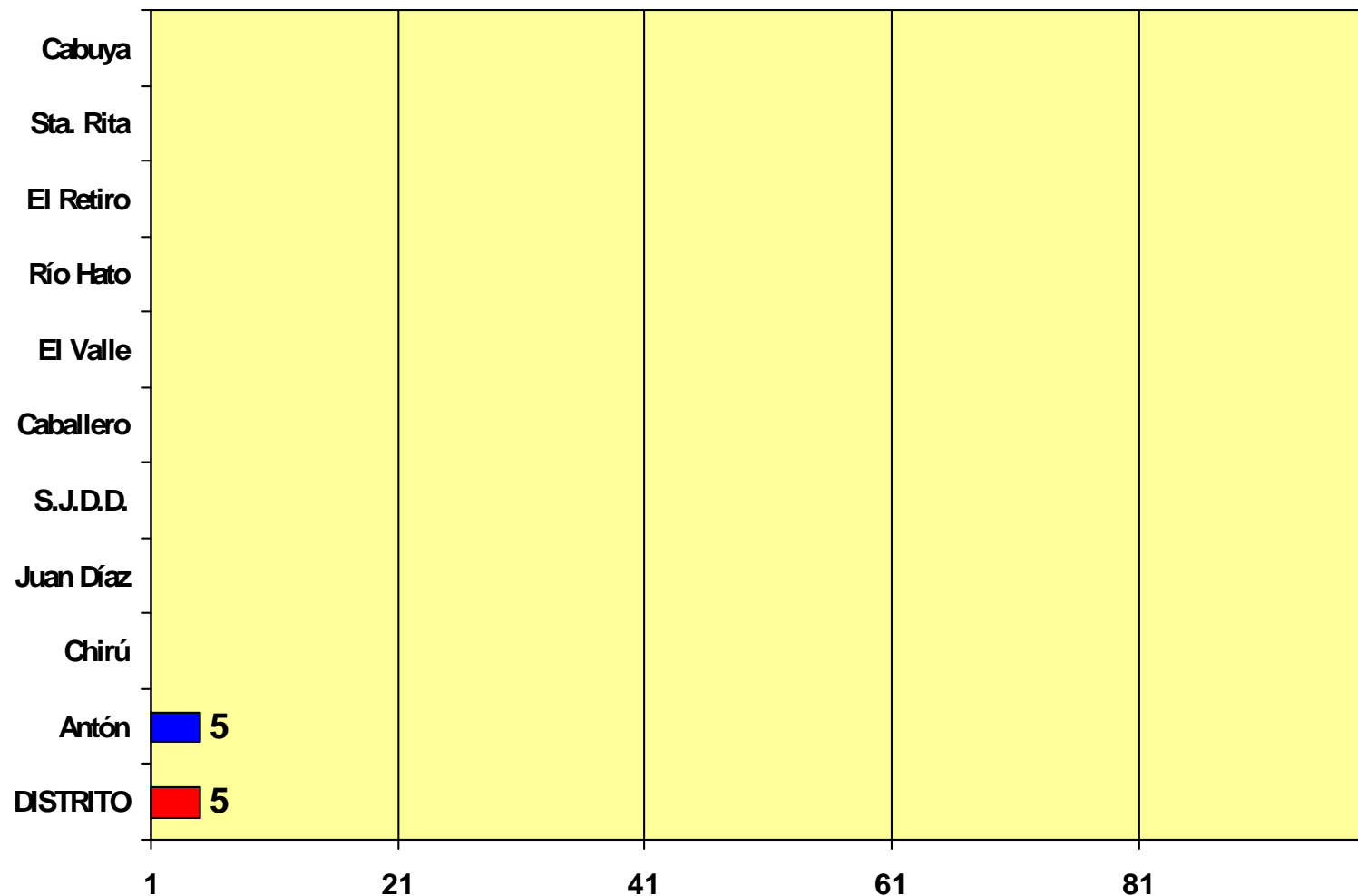

2013= 662 / 13,122= 5.04%

DISTRITO DE ANTÓN

ESTABLECIMIENTOS DE INTERÉS SANITARIO Y DE ALIMENTOS, RESPONSABILIDAD DE SANEAMIENTO AMBIENTAL

Tipo de Establecimiento	No.
Kiosco/Abarrotería	101
Bar/Bodegas/Cantinas	76
Cárcel (preventivas)	2
Barberías/Salón de Belleza	14
Gimnasio/Campo Deportivo	6
Lavandería/Lavamático	7
Farmacia/Botiquín	7
Clínicas privadas	11
Ferreterías	12
Hoteles/Pensiones/Cabañas	24

Tipo de Establecimiento	No.
Escuelas	54
Fábricas/Talleres	29
Ventas de Artesanías	9
Estación de Gasolinas	6
Almacenes/Boutique	6
Zapaterías	2
Casa de empeños	1
Iglesias /capillas	28
Terminal de transporte	4
Mueblerías	1

ESTABLECIMIENTOS DE INTERÉS SANITARIO Y DE ALIMENTOS, RESPONSABILIDAD DE SANEAMIENTO AMBIENTAL

Tipo de Establecimiento	No.
Lava autos	3
Café Internet	4
Sederías	3
Venta de productos Agroquímicos	5
Relojerías	1
Ventas de Automotrices	2
Variedades, Bazar, Copias, inversiones	6

Tipo de Establecimiento	No.
Acueductos:	
J.A.A.R.	98
Privados	12
I.D.A.A.N.	4

TOTAL= 428 Establecimientos de responsabilidad de Saneamiento.

Fuente: Saneamiento Ambiental 2013

ESTABLECIMIENTOS DE EXPENDIO DE ALCOHOL

CASOS DE VIOLENCIA INTRAFAMILIAR

Área de Responsabilidad	No. de Establecimientos de Expendio de Alcohol	No. de casos de Violencia Intrafamiliar
ANTON	42	75
EL VALLE	14	45
RIO HATO	16	9
SANTA RITA	4	1
TOTAL=	76	130

DISTRITO DE ANTÓN

ESTABLECIMIENTOS CON VIGILANCIA EFECTIVA

DISTRITO	Total de Establecimientos de Expendio de Alimentos	Total de Establecimientos de Interés Sanitario
No.	113	124
Con Vigilancia Efectiva	94	84
%	83.2%	67.7%

DISTRITO DE ANTÓN

DISTRITO DE ANTÓN



INDICADORES DE SALUD POBLACIONAL

DISTRITO DE ANTÓN

Fuente: REGES / MINSA

CINCO PRINCIPALES CAUSAS DE MORBILIDAD EN MENORES DE 1 AÑO

MORBILIDAD		Mas	Fem	TOTAL
1	RINOFARINGITIS	548	480	1,028
2	INFLUENZA	148	126	274
3	DIARREA Y GASTROENTERITIS	123	112	235
4	OBESIDAD	52	38	90
5	INFECCION DE VIAS URINARIAS	29	16	45
	OTRAS CAUSAS	1,147	1,020	2,167

CINCO PRINCIPALES CAUSAS DE MORBILIDAD EN NIÑOS DE 1 a 4 AÑOS

DISTRITO DE ANTÓN

MORBILIDAD		Mas	Fem	TOTAL
1	RINOFARINGITIS	1,049	920	1,969
2	DIARREA Y GASTROENTERITIS	444	350	794
3	INFLUENZA	304	267	571
4	PIODERMITIS	222	222	444
5	ASMA	198	113	311
	OTRAS CAUSAS	4,387	3,638	8,025

DIARREAS EN MENORES DE 5 AÑOS

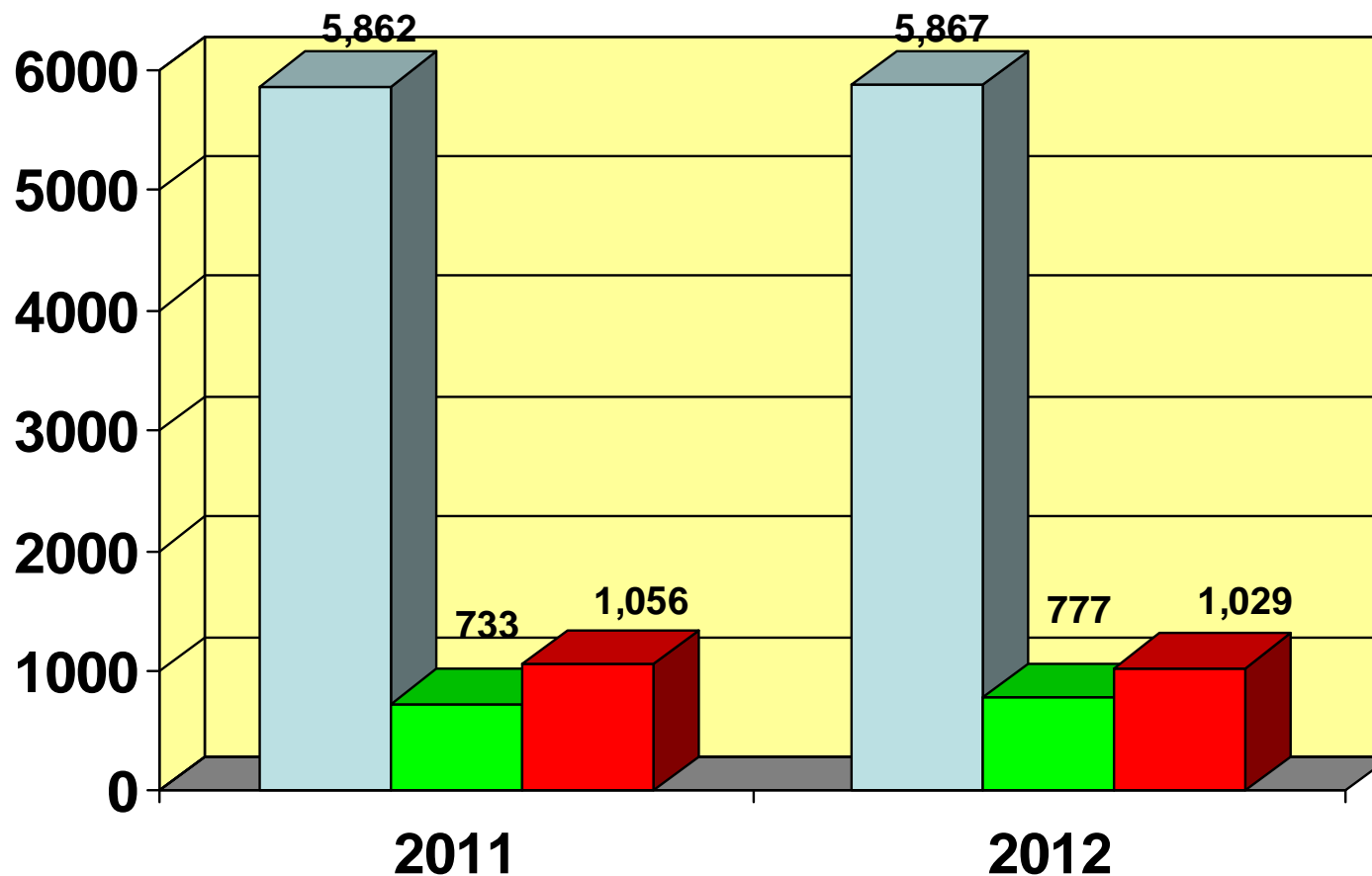

■ Población <5 a ■ Vacunados con Rotavirus ■ Diarreas

DISTRITO DE ANTÓN

CINCO PRINCIPALES CAUSAS DE MORBILIDAD EN NIÑOS DE 5 a 9 AÑOS

DISTRITO DE ANTÓN

MORBILIDAD		Mas	Fem	TOTAL
1	RINOFARINGITIS	609	577	1,186
2	DIARREA Y GASTROENTERITIS	181	180	361
3	INFLUENZA	196	160	356
4	PIODERMITIS	133	103	236
5	FARINGITIS AGUDA	117	115	232
	OTRAS CAUSAS	4,531	4,156	8,687

CINCO PRINCIPALES CAUSAS DE MORBILIDAD EN ADOLESCENTES DE 10 a 14 AÑOS

MORBILIDAD		Mas	Fem	TOTAL
1	RINOFARINGITIS	238	294	532
2	INFLUENZA	88	101	189
3	DIARREA Y GASTROENTERITIS	89	95	184
4	FARINGITIS AGUDA	71	61	132
5	ASMA	68	52	120
	OTRAS CAUSAS	3,411	3,587	6,998

DISTRITO DE ANTÓN

CINCO PRINCIPALES CAUSAS DE MORBILIDAD EN ADOLESCENTES DE 15 a 19 AÑOS

MORBILIDAD		Mas	Fem	TOTAL
1	RINOFARINGITIS	107	195	302
2	INFECCION DE VIAS URINARIAS	36	147	183
3	DIARREA Y GASTROENTERITIS	65	106	171
4	INFLUENZA	66	87	153
5	FARINGITIS AGUDA	43	69	112
	OTRAS CAUSAS	2,299	4,131	6,430

CINCO PRINCIPALES CAUSAS DE MORBILIDAD EN ADULTOS DE 20 a 24 AÑOS

MORBILIDAD		Mas	Fem	TOTAL
1	RINOFARINGITIS	98	220	318
2	INFECCION DE VIAS URINARIAS	51	162	213
3	DIARREA Y GASTROENTERITIS	77	105	182
4	LUMBAGO	66	69	135
5	INFLUENZA	42	82	124
	OTRAS CAUSAS	1,716	4,145	5,861

CINCO PRINCIPALES CAUSAS DE MORBILIDAD EN ADULTOS DE 25 a 34 AÑOS

MORBILIDAD		Mas	Fem	TOTAL
1	RINOFARINGITIS	168	270	438
2	INFECCION DE VIAS URINARIAS	66	284	350
3	LUMBAGO	165	134	299
4	DIARREA Y GASTROENTERITIS	125	144	269
5	INFLUENZA	107	116	223
	OTRAS CAUSAS	3,039	6,330	9,369

DISTRITO DE ANTÓN

CINCO PRINCIPALES CAUSAS DE MORBILIDAD EN ADULTOS DE 35 a 49 AÑOS

MORBILIDAD		Mas	Fem	TOTAL
1	HIPERTENSION ARTERIAL	192	395	587
2	RINOFARINGITIS	169	323	492
3	LUMBAGO	243	230	473
4	INFECCION DE VIAS URINARIAS	80	288	368
5	OBESIDAD	78	256	334
	OTRAS CAUSAS	3,620	6,429	10,049

DISTRITO DE ANTÓN

CINCO PRINCIPALES CAUSAS DE MORBILIDAD EN ADULTOS DE 50 a 59 AÑOS

MORBILIDAD		Mas	Fem	TOTAL
1	HIPERTENSION ARTERIAL	163	379	542
2	RINOFARINGITIS	64	160	224
3	LUMBAGO	102	104	206
4	OBESIDAD	49	114	163
5	INFECCION DE VIAS URINARIAS	24	106	130
	OTRAS CAUSAS	1,621	3,029	4,650

CINCO PRINCIPALES CAUSAS DE MORBILIDAD EN ADULTOS DE 60 a 64 AÑOS

MORBILIDAD		Mas	Fem	TOTAL
1	HIPERTENSION ARTERIAL	105	212	317
2	RINOFARINGITIS	37	48	85
3	OBESIDAD	17	50	67
4	LUMBAGO	22	32	54
5	INFECCION DE VIAS URINARIAS	16	36	52
	OTRAS CAUSAS	670	1,139	1,809

DISTRITO DE ANTÓN

CINCO PRINCIPALES CAUSAS DE MORBILIDAD EN ADULTOS DE 65 AÑOS Y MÁS

MORBILIDAD		Mas	Fem	TOTAL
1	HIPERTENSION ARTERIAL	556	746	1,302
2	RINOFARINGITIS	110	178	288
3	INFECCION DE VIAS URINARIAS	85	154	239
4	LUMBAGO	105	54	159
5	OBESIDAD	46	103	149
	OTRAS CAUSAS	2,782	3,489	6,271

DISTRITO DE ANTÓN

CINCO PRINCIPALES CAUSAS DE MORBILIDAD GENERAL EN NIÑOS <5 AÑOS

MORBILIDAD		TOTAL
1	RINOFARINGITIS	2,997
2	DIARREA Y GASTROENTERITIS	1,029
3	INFLUENZA	845
4	PIODERMITIS	444
5	ASMA BRONQUIAL	311
	OTRAS CAUSAS	10,327

DISTRITO DE ANTÓN

PRINCIPALES CAUSAS DE MORBILIDAD DE NOTIFICACIÓN OBLIGATORIA

1	DIARREA Y GASTROENTERITIS	2,746
2	INFLUENZA	2,304
3	FIEBRE	560
4	MORDEDURA POR CANINO	318
5	BRONQUIOLITIS AGUDA	191
6	VARICELA	142
7	ENFERMEDAD INFLAMATORIA PÉLVICA FEMENINA	121
8	SINDROME DE MALTRATO	119
9	PICADURA POR ESCORPIÓN	68
10	BRONCONEUMONÍA	42

DISTRITO DE ANTÓN

PRINCIPALES CAUSAS DE MORBILIDAD DE NOTIFICACIÓN OBLIGATORIA

11	VENENO DE SERPIENTE	42
12	LEISHMANIASIS CUTANEA	42
13	LINFADENITIS N.E.	29
14	URETRITIS N.E.	25
15	AMEBIASIS N.E.	19
16	NEUMONÍA N.E.	18
17	ABUSO SEXUAL	7
18	INFECCION POR EL VIRUS DEL PAPILOMA	6
19	PAROTIDITIS	6
20	INTOXICACION ALIMENTARIA BACTERIANA	5

DISTRITO DE ANTÓN

PRINCIPALES CAUSAS DE MORBILIDAD DE NOTIFICACIÓN OBLIGATORIA

21	INTOXICACION POR PLAGUICIDA	4
22	INFECCIÓN GONOCÓCCICA DEL TRACTO G.U.	4
23	FIEBRE POR DENGUE	3
24	ABUSO PSICOLÓGICO	2
25	ABUSO FÍSICO	2
26	TOXOPLASMOSIS	1

DISTRITO DE ANTÓN

PRINCIPALES CAUSAS DE MORBILIDAD TRANSMITIDAS POR VECTORES

1	LEISHMANIASIS CUTÁNEA	42
2	FIEBRE POR DENGUE	3

DISTRITO DE ANTÓN

PRINCIPALES CAUSAS DE MORBILIDAD PSIQUIÁTRICA

1	TRASTORNO DE ANSIEDAD	306
2	EPISODIO DEPRESIVO	55
3	TRASTORNO DE LA CONDUCTA LIMITADO AL CONTEXTO FAMILIAR	48
4	TRASTORNOS DE ADAPTACIÓN	44
5	CONVULSIONES DISOCIATIVAS	33
6	EPISODIO DEPRESIVO LEVE	29
7	REACCIÓN AL ESTRÉS GRAVE	21
8	RETRASO MENTAL LEVE	19
9	TRASTORNO MIXTO DE LAS HABILIDADES ESCOLARES	13
10	REACCION AL ESTRÉS AGUDO	13

DISTRITO DE ANTÓN



RED DE SERVICIOS

DISTRITO DE ANTÓN

Fuente: REGES / MINSA

DISTRITO DE ANTÓN

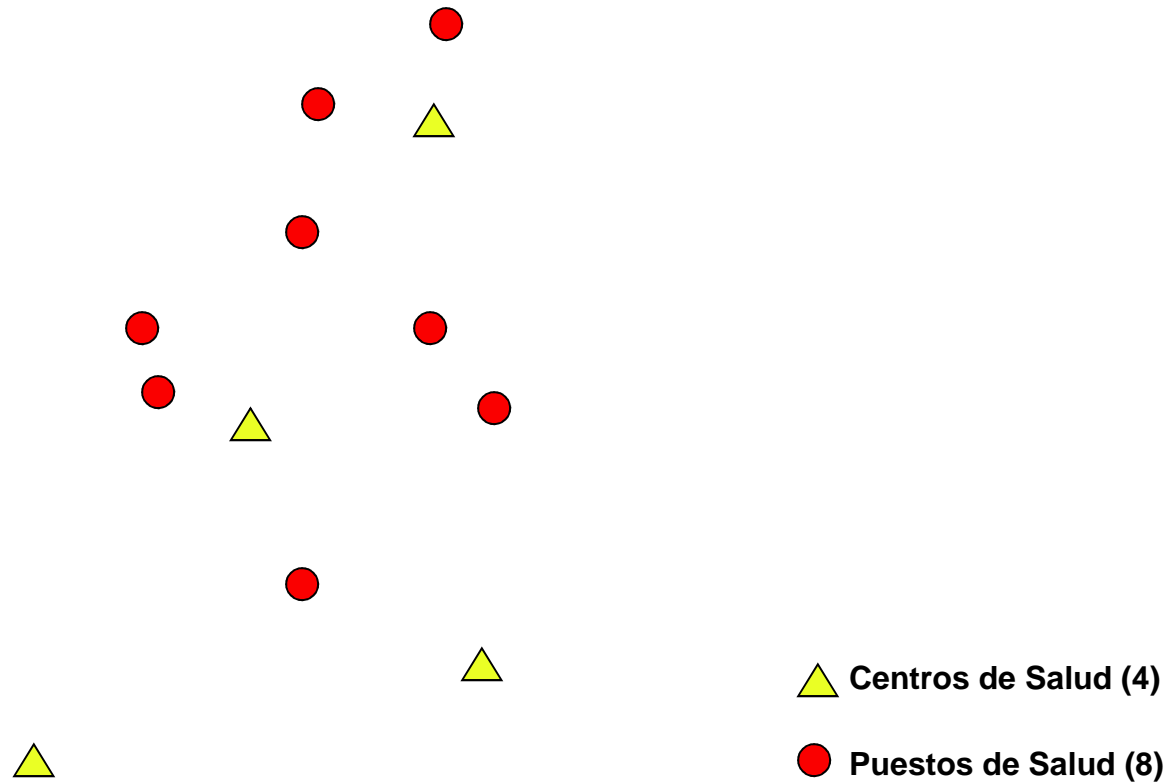

DISTRITO DE ANTÓN

INSTALACIONES DE SALUD EN EL DISTRITO DE ANTÓN

Instalación	Dependencia	Corregimiento	Lugar Poblado	Pobl. de responsabilidad	Funciona
CENTROS DE SALUD:					
C.MI. Antón	MINSA	Antón	Antón	24,538	Si
C.MI. El Valle	MINSA	El Valle	El Valle	7,631	Si
C.S. Río Hato	MINSA	Río Hato	Río Hato	18,098	Si
C.S. Santa Rita	MINSA	Santa Rita	Santa Rita	4,713	Si
TOTAL=				54,980	

DISTRITO DE ANTÓN

INSTALACIONES DE SALUD EN EL DISTRITO DE ANTÓN

Instalación	Dependencia	Corregimiento	Lugar Poblado	Pobl. de responsabilidad	Funciona
PUESTOS DE SALUD:					
1. San Juan de Dios	MINSA	S.J. Dios	S.J. Dios	2,189	Si
2. Alto de la Estancia	MINSA	S.J. Dios	A. de la Estancia	2,608	Si
3. Tranquilla	MINSA	Caballero	Tranquilla	766	Si
4. Caballero	MINSA	Caballero	Caballero	1,964	Si
5. El Retiro	MINSA	El Retiro	El Retiro	1,669	Si
6. La Mata	MINSA	Río Hato	La Mata	928	Si
7. Cabuya	MINSA	Cabuya	Cabuya	2,119	Si
8. Los Cerritos	MINSA	Caballero	Los Cerritos	771	No
9. Llano Grande	JAAR	El Retiro	Llano Grande	634	No
10. El Chirú	Meduca	El Chirú	El Chirú	3,623	No
11. Juan Díaz	J. Com.	Juan Díaz	Juan Díaz	2,634	No

DISTRITO DE ANTÓN

DISTRITO DE ANTÓN

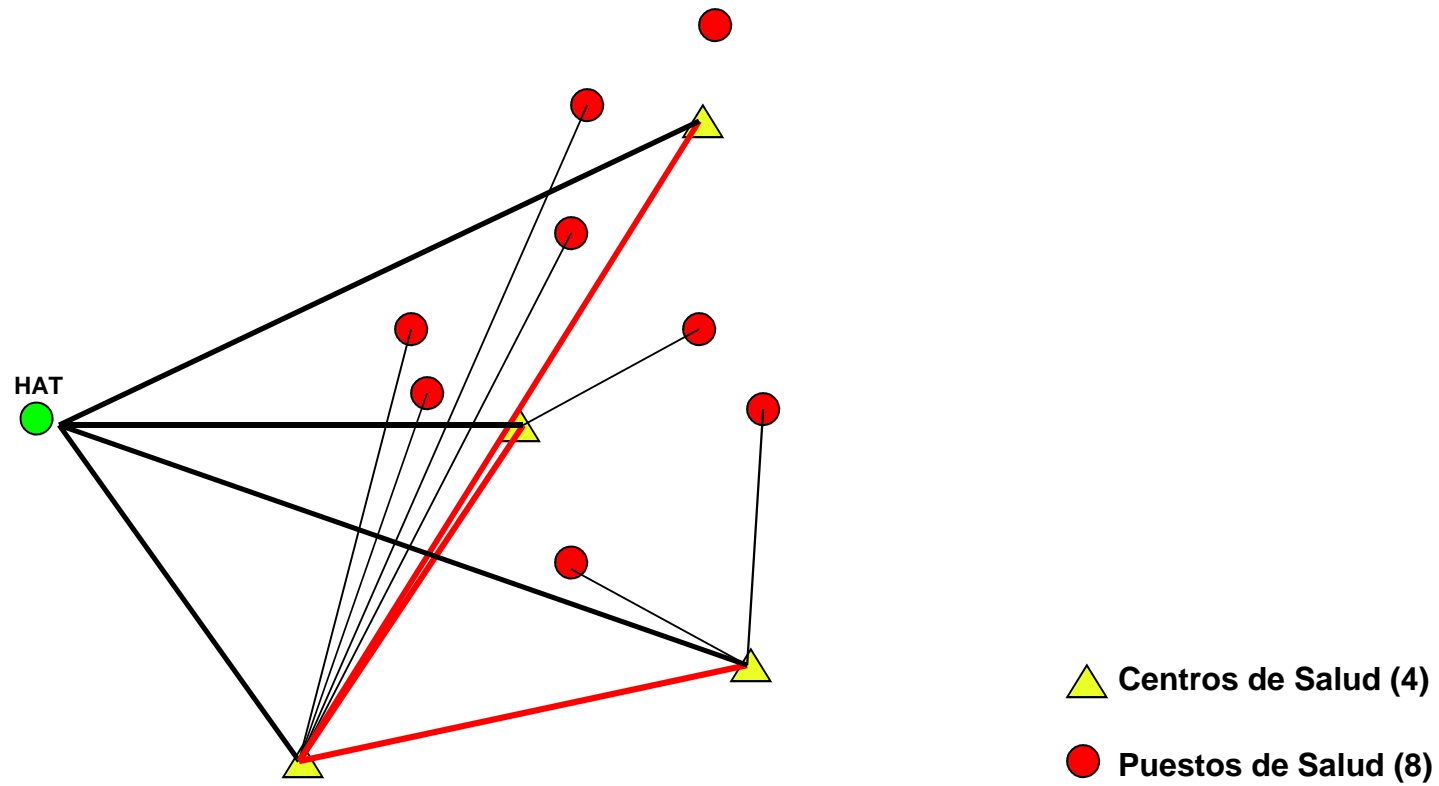

DISTRITO DE ANTÓN

DISTRITO DE ANTÓN

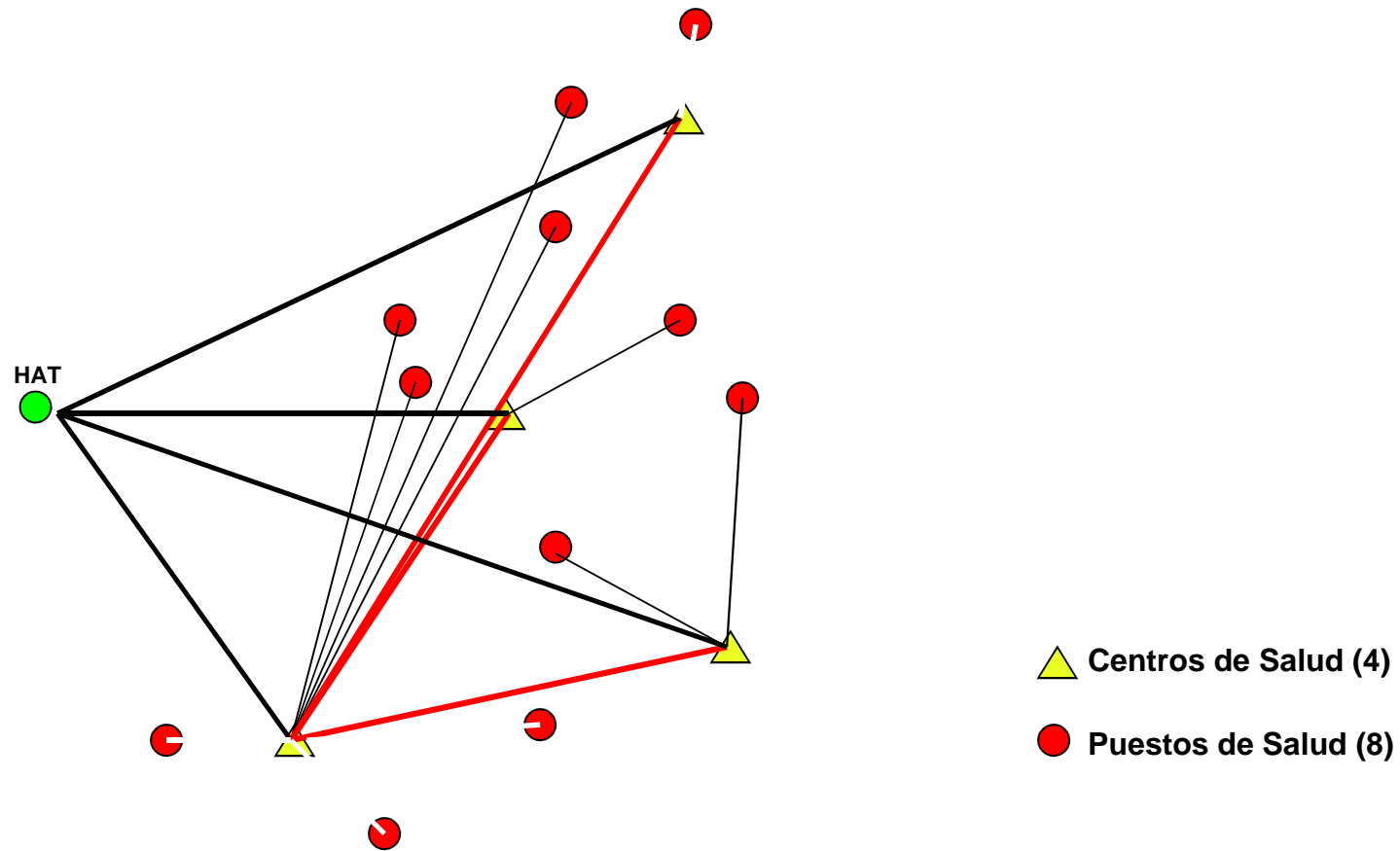

DISTRITO DE ANTÓN

DIAGRAMA DE ACCESIBILIDAD ENTRE UNIDADES DE PRODUCCIÓN SEGÚN ESCALONES DE COMPLEJIDAD

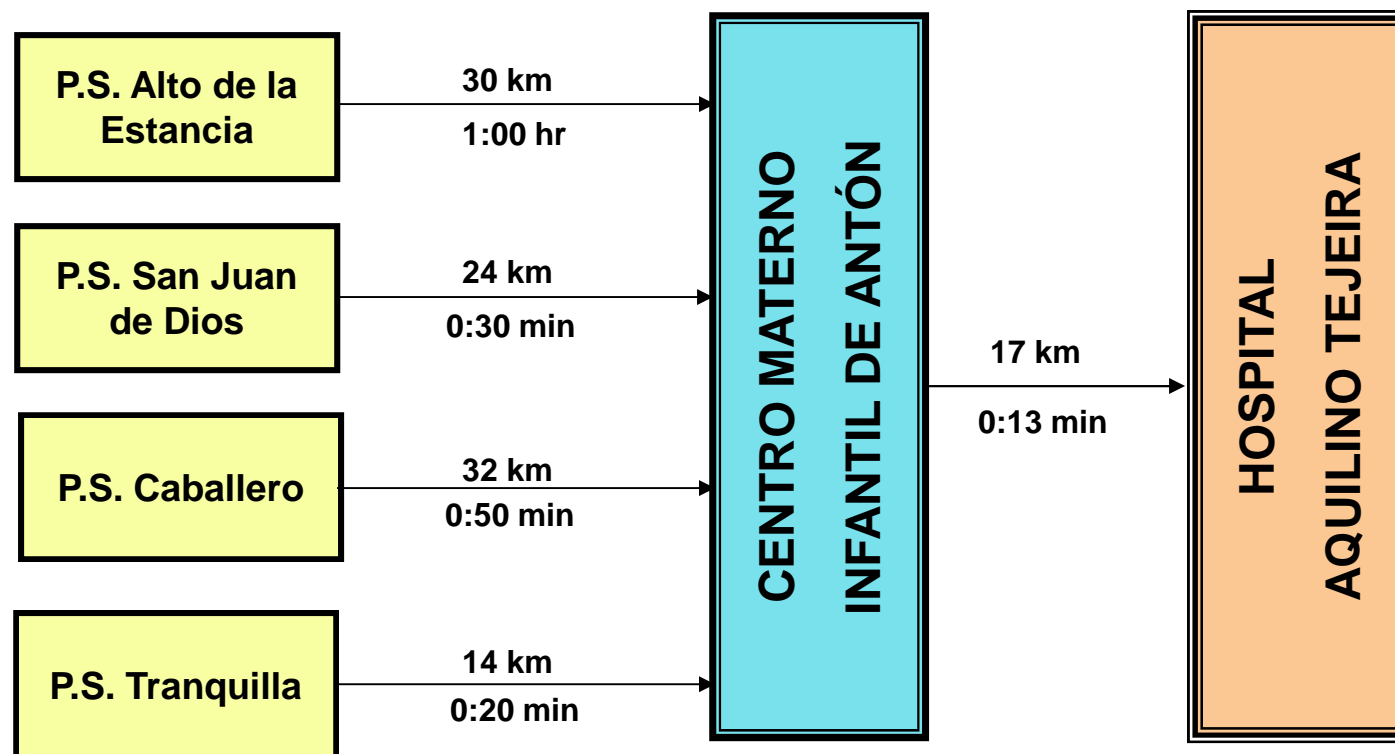
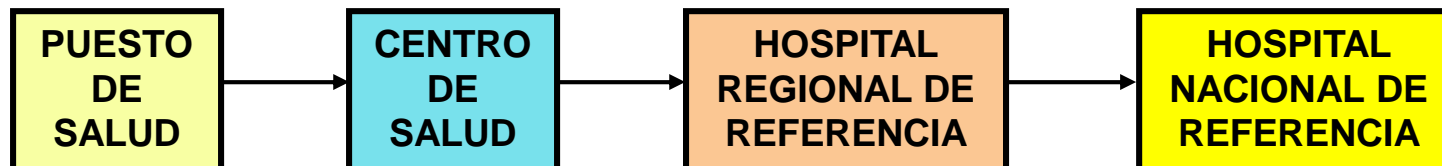

DISTRITO DE ANTÓN

DIAGRAMA DE ACCESIBILIDAD ENTRE UNIDADES DE PRODUCCIÓN SEGÚN ESCALONES DE COMPLEJIDAD

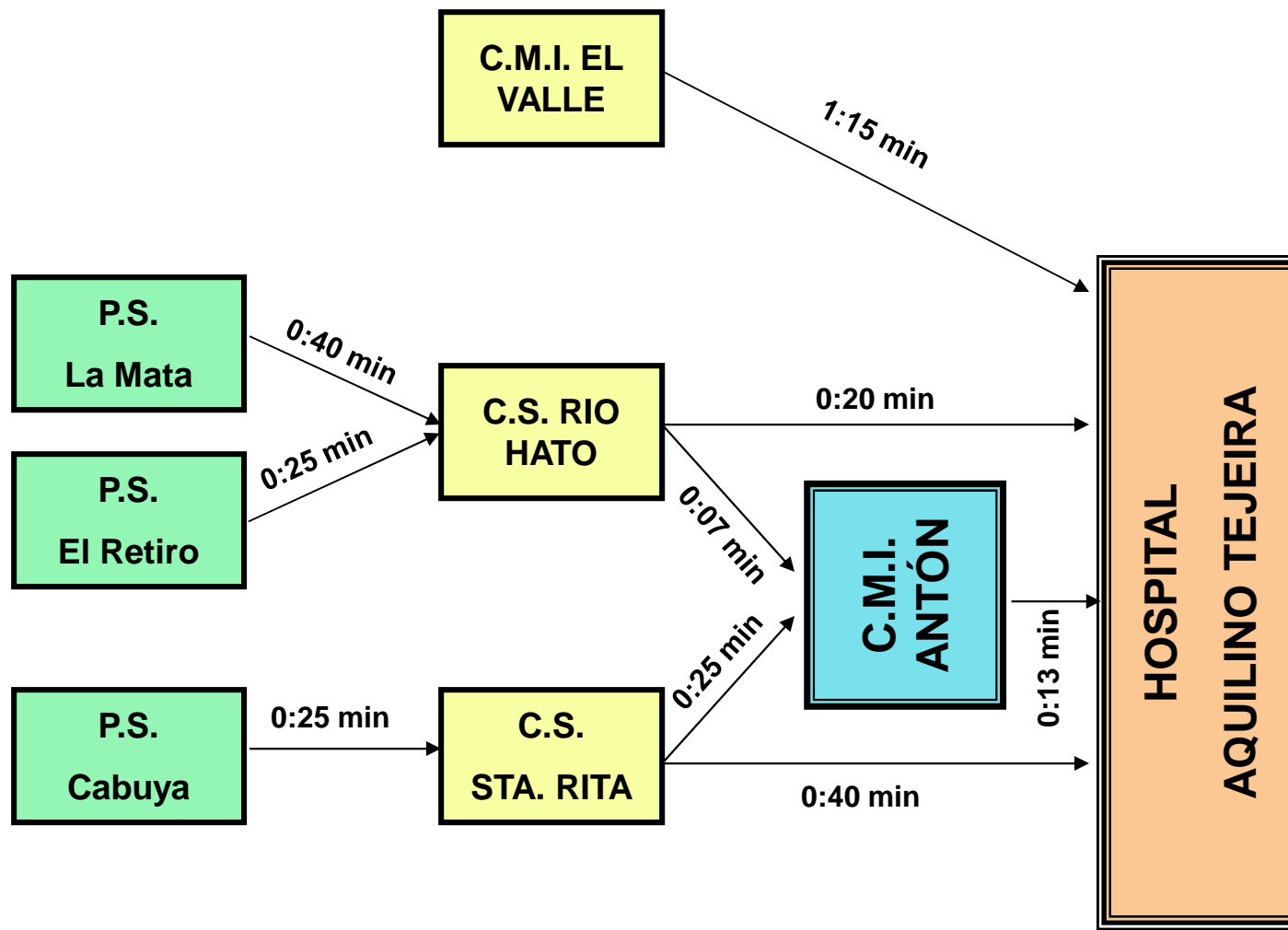

DISTRITO DE ANTÓN

POBLACIÓN DE RESPONSABILIDAD POR INSTALACIÓN

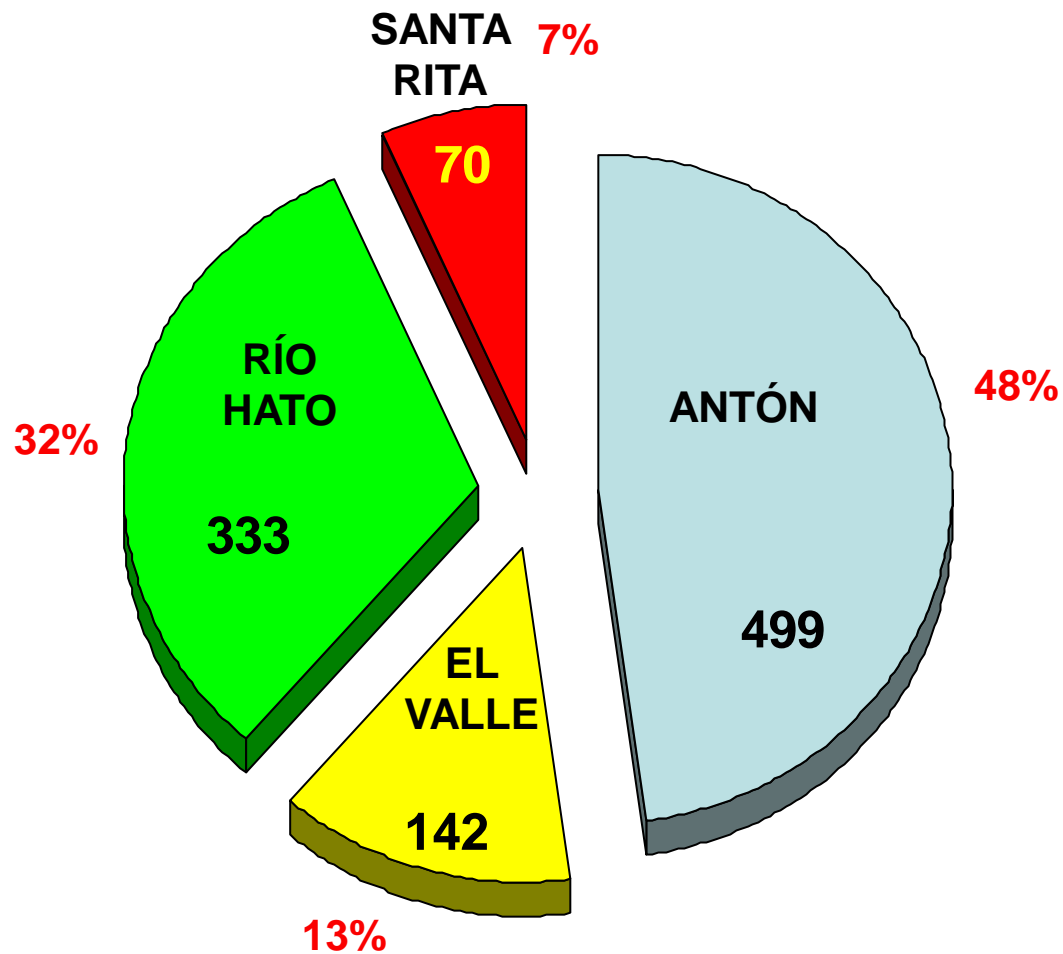

MENORES DE 1 AÑO

DISTRITO DE ANTÓN

POBLACIÓN DE RESPONSABILIDAD POR INSTALACIÓN

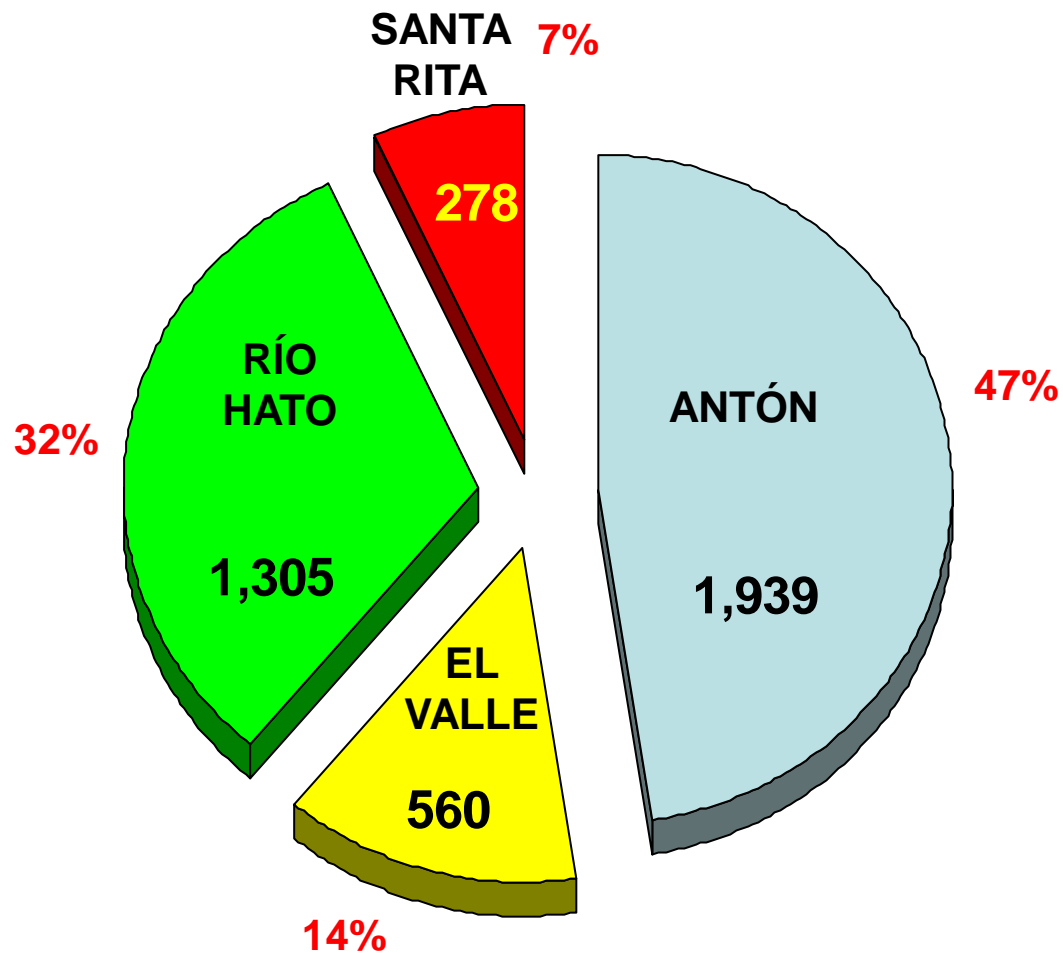

NIÑOS DE 1 a 4 AÑOS

DISTRITO DE ANTÓN

POBLACIÓN DE RESPONSABILIDAD POR INSTALACIÓN

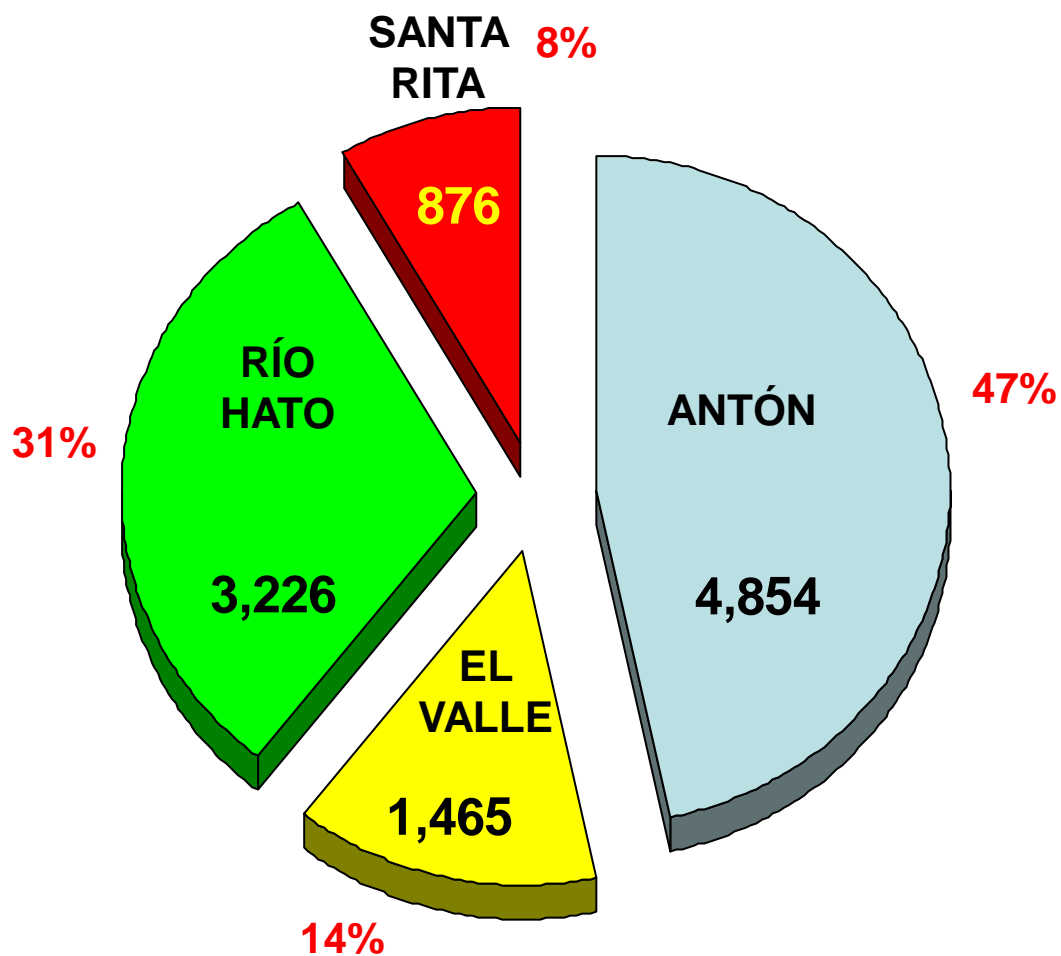

ESCOLARES DE 5 a 14 AÑOS

DISTRITO DE ANTÓN

POBLACIÓN DE RESPONSABILIDAD POR INSTALACIÓN

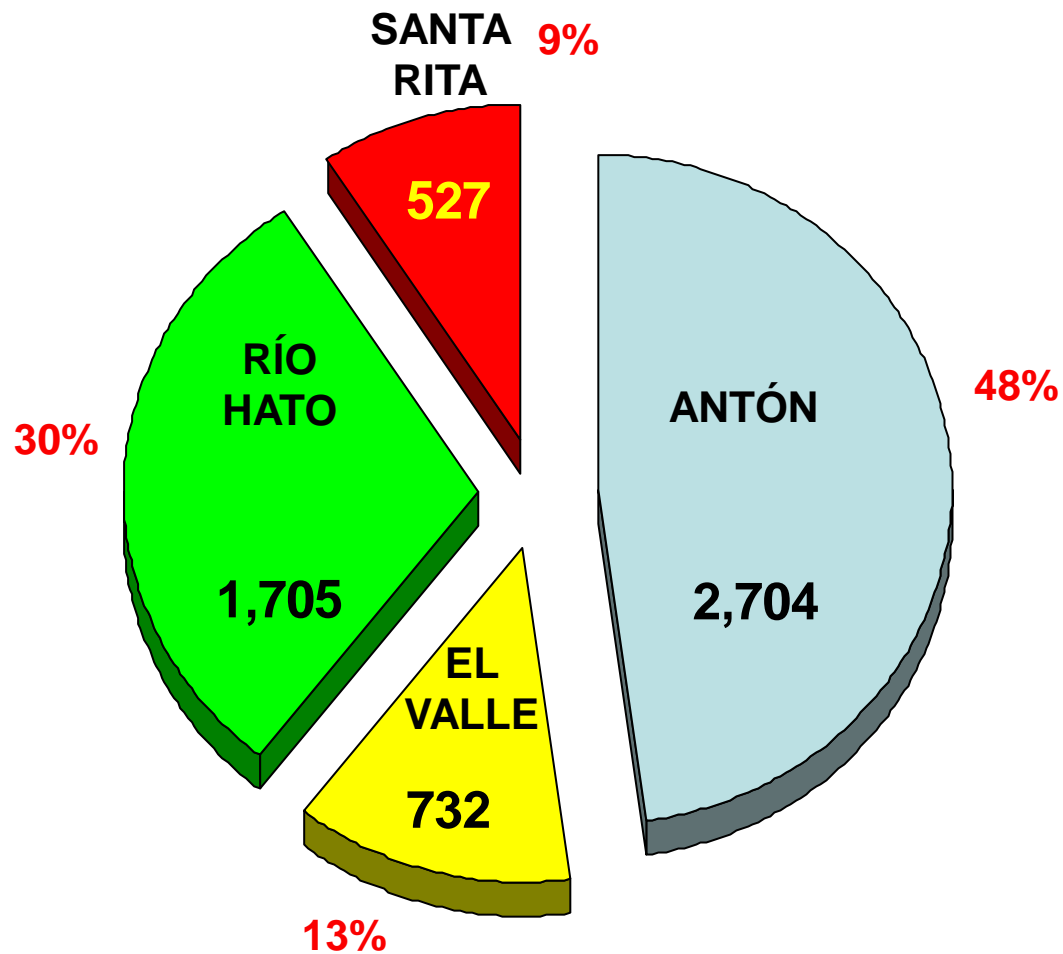

ADOLESCENTES DE 15 a 19 AÑOS

DISTRITO DE ANTÓN

POBLACIÓN DE RESPONSABILIDAD POR INSTALACIÓN

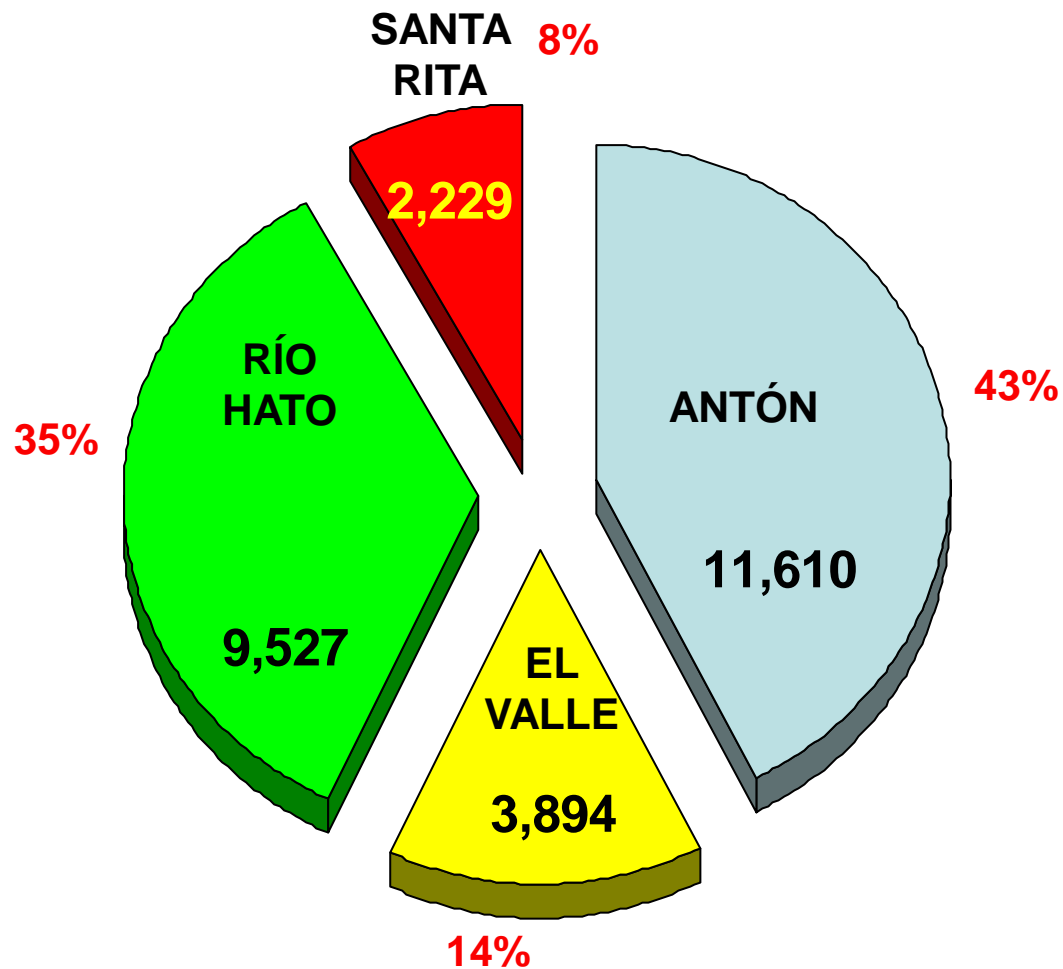

ADULTOS DE 20 a 59 AÑOS

DISTRITO DE ANTÓN

POBLACIÓN DE RESPONSABILIDAD POR INSTALACIÓN

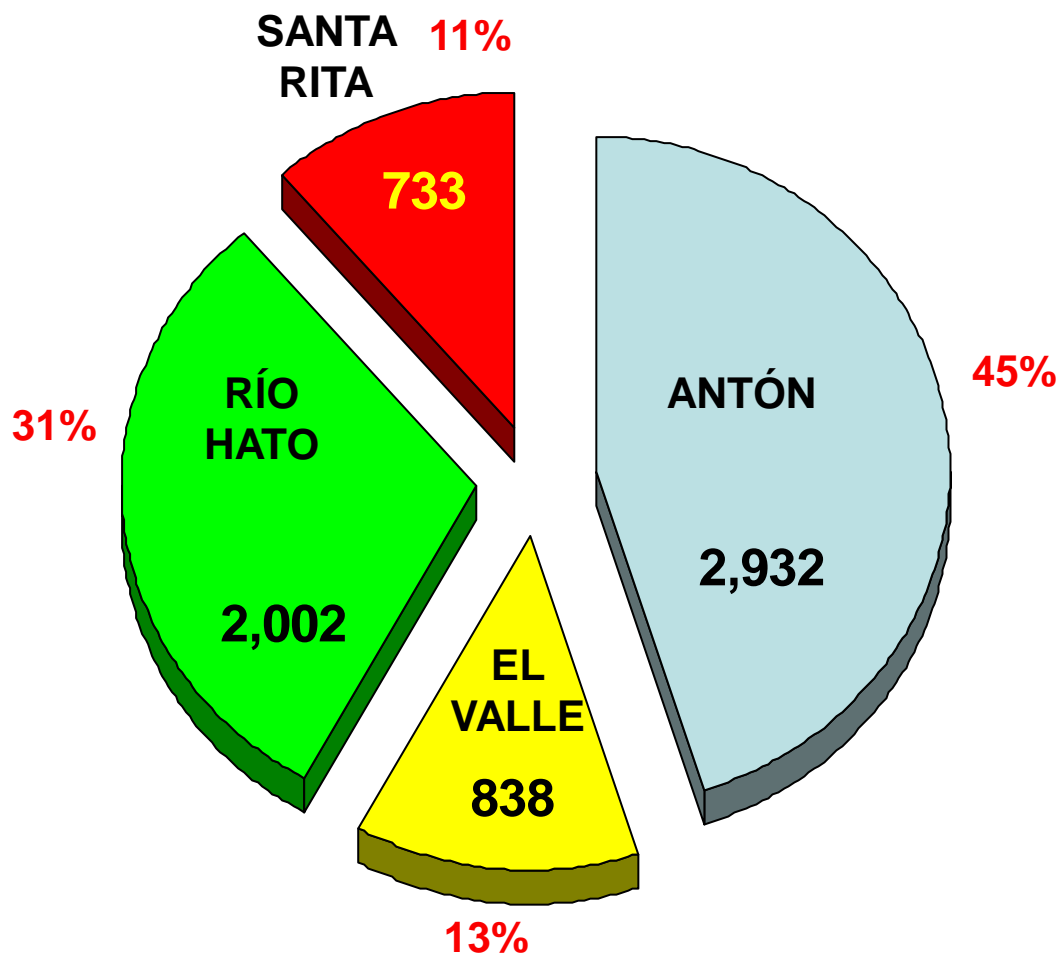

ADULTOS DE 60 AÑOS Y MÁS

DISTRITO DE ANTÓN

DIAGRAMA DE ACCESIBILIDAD DE LA POBLACIÓN DE LA ZONA DE INFLUENCIA DEL C.M.I. ANTON

CENSO 2010

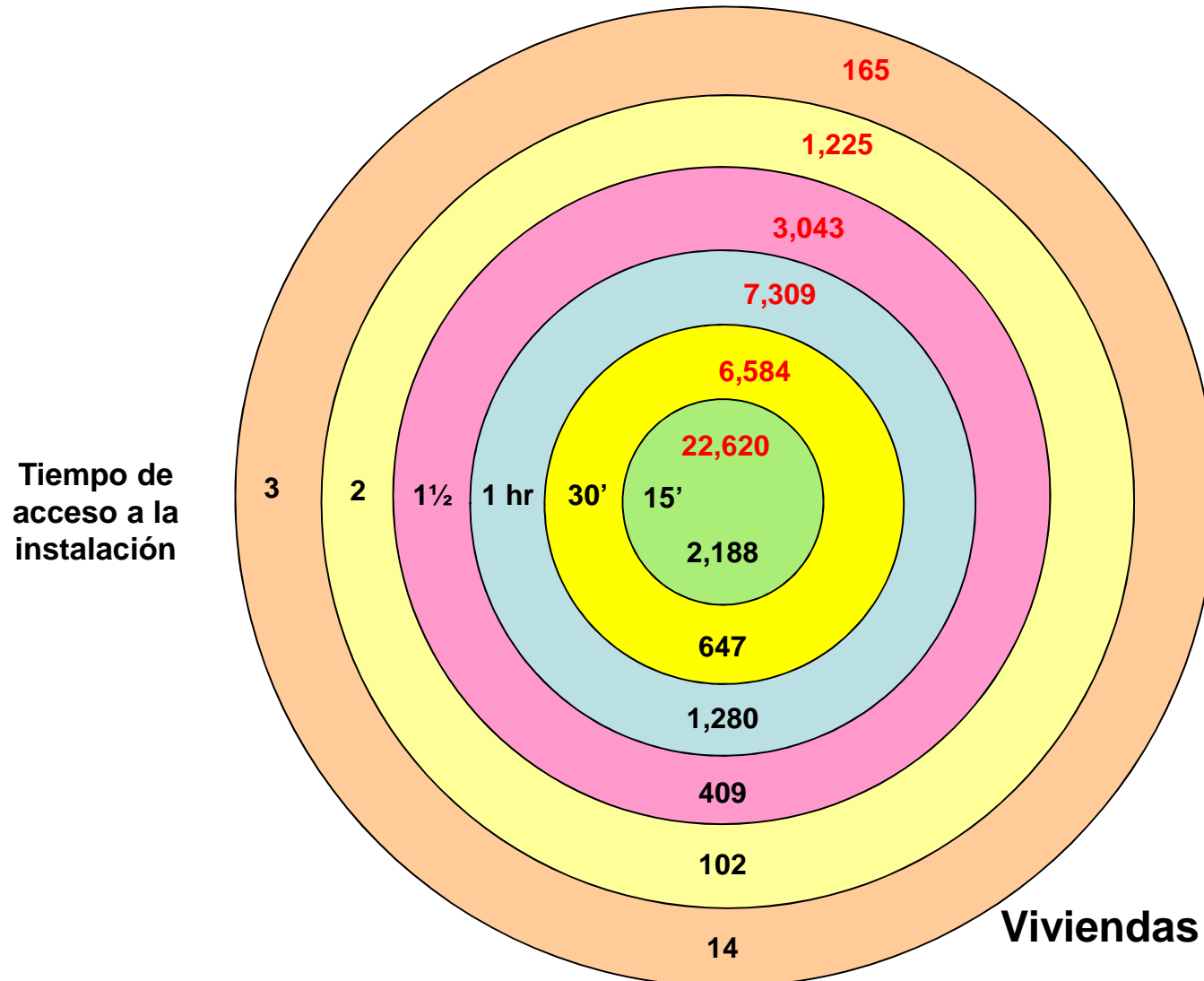

DISTRITO DE ANTON

DIAGRAMA DE ACCESIBILIDAD DE LA POBLACIÓN DE LA ZONA DE INFLUENCIA DEL C.M.I. ANTON

Tiempo en Horas	ACCESIBILIDAD EN VERANO				
	No. del Lugar Poblado	Total de Habitantes	Total de Viviendas	% del Tramo	Acumulado
15 min	20	22,620	2,188	47.2%	47.2%
30 min	17	6,584	647	13.9%	61.1%
1 hr	30	7,309	1,280	27.6%	88.7%
1½ hrs	16	3,043	409	8.8%	97.5%
2 hrs	7	1,225	102	2.2%	99.7%
3 hrs	2	165	14	0.3%	100.0%
> 4 hrs	-	-	-	-	-
TOTAL	61	40,946	4,640	100%	

DISTRITO DE ANTON

DIAGRAMA DE ACCESIBILIDAD DE LA POBLACIÓN DE LA ZONA DE INFLUENCIA DEL C.M.I. ANTON

Tiempo en Horas	NO ACCESIBILIDAD EN INVIERNO				
	No. del Lugar Poblado	Total de Habitantes	Total de Viviendas	% del Tramo	Acumulado
15 min	-	-	-	-	-
30 min	-	-	-	-	-
1 hr	7	218	127	52.9%	52.9%
1½ hrs	6	115	22	9.2%	62.1%
2 hrs	3	139	88	36.7%	98.8%
3 hrs	1	8	3	1.3%	100.0%
>4 hrs					
TOTAL	17	480	240	100%	

DISTRITO DE ANTON

ÍNDICE DE UTILIZACIÓN DE LOS SERVICIOS DE SALUD

CENTRO MATERNO INFANTIL DE ANTÓN

Corregimiento	Población	No. de Expedientes extraídos	Índice de Utilización
San Juan de Dios	4,849	818	1.4
Antón Cabecera	9,851	1,465	1.3
El Chirú	3,644	536	1.3
Santa Rita	2,582	296	1.0
Caballero	3,535	296	0.7
Juan Díaz	2,659	221	0.7
El Retiro	2,305	162	0.6
Cabuya	2,131	118	0.5
Río Hato	15,793	730	0.4

ÍNDICE DE UTILIZACIÓN DE LOS SERVICIOS DE SALUD

CENTRO MATERNO INFANTIL DE ANTÓN

Corregimiento	Población	No. de Expedientes extraídos	Índice de Utilización
San Juan de Dios	4,849	818 (2°)	1.4
Antón Cabecera	9,851	1,465 (1°)	1.3
El Chirú	3,644	536	1.3
Santa Rita	2,582	296	1.0
Caballero	3,535	296	0.7
Juan Díaz	2,659	221	0.7
El Retiro	2,305	162	0.6
Cabuya	2,131	118	0.5
Río Hato	15,793	730 (3°)	0.4

ÍNDICE DE UTILIZACIÓN DE LOS SERVICIOS DE SALUD

CENTRO MATERNO INFANTIL DE ANTÓN

No. Total de Expedientes en Archivo= **39,600**

No. Total de Expedientes en Encuesta= **4,643**

$$\text{Constante de Ponderación} = \frac{39,600}{4,643} = 8.5$$

Índice de Utilización

$$= \frac{\text{Constante de Ponderación} \times \text{No. de Expedientes de Encuesta de cada comunidad}}{\text{Población de cada comunidad}}$$

MÉDICOS, ODONTÓLOGOS Y ENFERMERAS SEGÚN PROVINCIAS Y COMARCAS

DISTRITO DE ANTÓN

Provincia	Médicos	Odontólogos	Enfermeras
TOTAL=	6,025	1,232	5,138
BOCAS DEL TORO	97	25	128
COCLÉ	247	75	304
COLÓN	228	42	211
CHIRIQUÍ	627	100	687
DARIÉN	36	12	38
HERRERA	247	57	328
LOS SANTOS	185	51	200
PANAMÁ	4,059	774	2,902
VERAGUAS	256	78	299
COMARCA KUNA YALA	21	6	23
COMARCA NGÄBE BUGLÉ	22	12	18

MÉDICOS, ODONTÓLOGOS Y ENFERMERAS SEGÚN PROVINCIAS Y COMARCAS

Provincia	Médicos	Odontólogos	Enfermeras
TOTAL=	6,025	1,232	5,138
BOCAS DEL TORO	97 4.1%	25 6.1%	128 5.9%
COCLÉ	247	75	304
COLÓN	228	42	211
CHIRIQUÍ	627	100	687
DARIÉN	36	12	38
HERRERA	247	57	328
LOS SANTOS	185 67.4%	51 62.8%	200 56.5%
PANAMÁ	4,059	774	2,902
VERAGUAS	256	78	299
COMARCA KUNA YALA	21	6	23
COMARCA NGÄBE BUGLÉ	22	12	18

MÉDICOS, ODONTÓLOGOS Y ENFERMERAS EN LA PROVINCIA DE COCLÉ SEGÚN INSTITUCIÓN

PROVINCIA DE COCLÉ

Institución	Médicos	Odontólogos	Enfermeras
TOTAL=	247	75	304
MINSA	87	36	122
CSS	143	24	178
OTRA *	17	15	4

* Particular

Fuente: INEC - 2012

DISTRITO DE ANTÓN

MÉDICOS, ODONTÓLOGOS Y ENFERMERAS EN LAS INSTALACIONES DEL **DISTRITO DE ANTÓN**

DISTRITO DE ANTÓN

Institución	Médicos	Odontólogos	Enfermeras
COCLÉ=	247	75	304
ANTÓN=	15 (6%)	11 (14.7%)	13 (4.2%)
MINSA	12	11	11
CSS	3	-	2

DISTRITO DE ANTÓN

MÉDICOS, ODONTÓLOGOS Y ENFERMERAS EN LAS INSTALACIONES DEL DISTRITO DE ANTÓN

Institución	Médicos	Odontólogos	Enfermeras
COCLÉ=	247	75	304
ANTÓN=	15	11	13
C.MI. ANTÓN	7	6	7
C.MI. EL VALLE	3	2	3
C.S. RIO HATO	3	2	2
C.S. STA. RITA	2	1	1

RAZÓN DE MÉDICOS POR HABITANTE

Instalación	No. de Médicos	No. de Habitantes	Razón
ANTÓN=	15	54,980	0.27 x 1,000 hab.
C.MI. ANTÓN	7	24,538	0.28 x 1,000 hab.
C.MI. EL VALLE	3	7,631	0.39 x 1,000 hab.
C.S. RIO HATO	3	18,098	0.17 x 1,000 hab.
C.S. STA. RITA	2	4,713	0.42 x 1,000 hab.

RAZÓN DE **HABITANTES** POR MÉDICO

Instalación	No. de Médicos	No. de Habitantes	Razón
ANTÓN=	15	54,980	3,665 hab/méd.
C.MI. ANTÓN	7	24,538	3,505 hab/méd.
C.MI. EL VALLE	3	7,631	2,544 hab/méd.
C.S. RIO HATO	3	18,098	6,033 hab/méd.
C.S. STA. RITA	2	4,713	2,356 hab/méd.

RAZÓN DE **HABITANTES** POR MÉDICO EN LA REPÚBLICA

Área, provincia y comarca indígena	2006	2007	2008	2009	2010
HABITANTES POR MÉDICO					
TOTAL.....	742	742	697	736	684
Área urbana.....	531	545	512	545	495
Área rural.....	2,485	2,082	2,001	2,018	2,254
Bocas del Toro.....	1,302	1,063	1,179	1,206	987
Coclé.....	1,261	1,256	1,082	1,226	995
Colón.....	1,258	1,082	1,110	1,211	1,313
Chiriquí.....	816	822	811	801	912
Darién.....	1,651	1,450	1,333	1,305	1,394
Herrera.....	687	607	620	609	549
Los Santos.....	683	633	614	662	595
Panamá.....	563	585	538	577	520
Veraguas.....	1,168	1,119	1,095	1,047	1,065
Comarca Kuna Yala.....	2,834	2,057	1,959	1,968	1,707
Comarca Ngäbe Buglé.....	12,354	5,167	7,536	6,386	6,843

DISTRITO DE ANTÓN

Fuente: Censo 2010

RAZÓN DE ODONTÓLOGOS POR HABITANTE

Instalación	No. de Odontólogos	No. de Habitantes	Razón
ANTÓN=	11	54,980	0.20 x 1,000 hab.
C.MI. ANTÓN	6	24,538	0.24 x 1,000 hab.
C.MI. EL VALLE	2	7,631	0.26 x 1,000 hab.
C.S. RIO HATO	2	18,098	0.11 x 1,000 hab.
C.S. STA. RITA	1	4,713	0.21 x 1,000 hab.

RAZÓN DE **HABITANTES** POR ODONTÓLOGO

Instalación	No. de Odontólogos	No. de Habitantes	Razón
ANTÓN=	11	54,980	4,998 hab/odont.
C.MI. ANTÓN	6	24,538	4,090 hab/odont.
C.MI. EL VALLE	2	7,631	3,816 hab/odont.
C.S. RIO HATO	2	18,098	9,049 hab/odont.
C.S. STA. RITA	1	4,713	4,713 hab/odont.

RAZÓN DE **HABITANTES** POR ODONTÓLOGO EN LA REPÚBLICA

Área, provincia y comarca indígena	2006	2007	2008	2009	2010
HABITANTES POR ODONTÓLOGO					
TOTAL.....	3,524	3,530	3,420	3,342	3,212!
Área urbana.....	2,650	2,681	2,567	2,524	3,701
Área rural.....	8,381	8,075	8,559	8,086	8,623!
Bocas del Toro.....	3,858	4,423	4,921	5,034	5,382!
Coclé.....	3,915	3,830	3,812	3,660	3,447!
Colón.....	6,723	6,465	5,788	6,175	6,600!
Chiriquí.....	4,403	4,313	4,599	4,404	4,742!
Darién.....	4,052	4,995	4,120	4,568	7,669!
Herrera.....	2,169	2,097	2,189	2,115	1,940!
Los Santos.....	1,687	1,728	1,671	1,710	1,896!
Panamá.....	3,131	3,134	3,001	2,882	2,682!
Veraguas.....	3,736	3,813	3,318	3,279	3,066!
Comarca Kuna Yala.....	4,606	5,290	7,442	9,346	5,364!
Comarca Ngäbe Buglé.....	19,413	15,501	15,910	16,320	16,728!

DISTRITO DE ANTÓN

Fuente: Censo 2010

RAZÓN DE ENFERMERAS POR HABITANTE

Instalación	No. de Enfermeras	No. de Habitantes	Razón
ANTÓN=	13	54,980	0.24 x 1,000 hab.
C.MI. ANTÓN	7	24,538	0.29 x 1,000 hab.
C.MI. EL VALLE	3	7,631	0.39 x 1,000 hab.
C.S. RIO HATO	2	18,098	0.11 x 1,000 hab.
C.S. STA. RITA	1	4,713	0.21 x 1,000 hab.

RAZÓN DE ENFERMERAS POR HABITANTE EN CONSULTA EXTERNA

Instalación	No. de Enfermeras en Consulta Externa	No. de Habitantes	Razón
ANTÓN=	5	54,980	0.09 x 1,000 hab.
C.MI. ANTÓN	2	24,538	0.08 x 1,000 hab.
C.MI. EL VALLE	1	7,631	0.13 x 1,000 hab.
C.S. RIO HATO	1	18,098	0.05 x 1,000 hab.
C.S. STA. RITA	1	4,713	0.21 x 1,000 hab.

RAZÓN DE **HABITANTES** POR ENFERMERA EN **CONSULTA EXTERNA**

Instalación	No. de Enfermeras en Consulta Externa	No. de Habitantes	Razón
ANTÓN=	5	54,980	10,996 hab/enf.
C.MI. ANTÓN	2	24,538	12,269 hab/enf.
C.MI. EL VALLE	1	7,631	7,631 hab/enf.
C.S. RIO HATO	1	18,098	18,098 hab/enf.
C.S. STA. RITA	1	4,713	4,713 hab/enf.

RAZÓN DE **HABITANTES** POR ENFERMERA EN LA REPÚBLICA

Fuente: Censo 2010

Área, provincia y comarca indígena	2006	2007	2008	2009	2010
HABITANTES POR ENFERMERA					
TOTAL.....	832	817	795	799	787
Área urbana.....	617	612	597	605	594
Área rural.....	2,152	2,019	1,985	1,897	1,925
Bocas del Toro.....	956	937	976	1,103	971
Coclé.....	1,153	1,084	1,024	933	884
Colón.....	1,176	1,167	1,180	1,235	1,194
Chiriquí.....	834	818	760	735	759
Darién.....	1,238	1,284	1,333	1,428	1,438
Herrera.....	556	567	515	531	487
Los Santos.....	662	599	575	560	517
Panamá.....	703	694	687	692	692
Veraguas.....	1,174	1,125	1,074	1,093	1,065
Comarca Kuna Yala.....	1,842	1,683	1,691	1,780	1,707
Comarca Ngäbe Buglé.....	9,706	13,951	15,910	16,320	7,924

DISTRITO DE ANTÓN

INVENTARIO DE RECURSOS HUMANOS POR INSTALACIÓN

Recurso Humano	Antón	El Valle	Río Hato	Santa Rita	TOTAL
MÉDICOS:					
General	7	3	3	2	15
Pediatra	1	-	-	-	1
Psiquiatra (a)	1	-	-	-	1
Odontólogo	6	2	2	1	11

(a) El Psiquiatra brinda atención un día al mes.

INVENTARIO DE RECURSOS HUMANOS POR INSTALACIÓN

Recurso Humano	Antón	El Valle	Río Hato	Santa Rita	TOTAL
ENFERMERÍA:					
Básica	5	2	1	1	9
Obstetra	1	-	-	-	1
Pediatra	1	1	1	-	3
Salud Mental (b)	1	-	-	-	1
Técnica de Enf.	8	6	3	1	18
Asist. de Clínica	2	-	-	-	2

(b) La enfermera de Salud Mental brinda atención en los 4 Centros de Salud.

INVENTARIO DE RECURSOS HUMANOS POR INSTALACIÓN

Recurso Humano	Antón	El Valle	Río Hato	Santa Rita	TOTAL
OTROS TÉCNICOS:					
Farmacéuta	1	-	-	-	1
Asist. de Farmacia	3	2	1	1	7
Psicóloga (c)	1	-	-	-	1
Trab. Social (d)	1	-	1	-	2
Registros Médicos	2	-	-	1	3
Aux. de Reg. Méd.	3	1	2	-	6

(c) La psicóloga brinda atención dos días a la semana.

(d) Una trabajadora social brinda atención en tres Centros de Salud.

INVENTARIO DE RECURSOS HUMANOS POR INSTALACIÓN

Recurso Humano	Antón	El Valle	Río Hato	Santa Rita	TOTAL
OTROS TÉCNICOS:					
Laboratorista	1	-	-	-	1
Asist. de Laborat.	1	-	-	-	1
Aux. de Laboratorio	1	-	-	-	1
Asist. de Odontol.	1	-	1	1	3
Ayud. de Odontol.	-	-	1	-	1
Educ. para la Salud	1	-	-	-	1
Insp. Salud Amb.	3	-	-	-	3

DISTRITO DE ANTÓN

INVENTARIO DE RECURSOS HUMANOS POR INSTALACIÓN

Recurso Humano	Antón	El Valle	Río Hato	Santa Rita	TOTAL
ADMINISTRATIVOS:					
Secretaria	3	-	-	-	3
Aux. de Costo	1	1	-	-	2
Trabajador Manual	6	3	1	1	11
Recaudador	2	1	1	1	5
Conductor	4	3	2	1	10
Almacenista	1	-	-	-	1
Asist. de Salud	4	-	2	3	9

DISTRITO DE ANTÓN

INVENTARIO DE RECURSOS HUMANOS POR INSTALACIÓN

Recurso Humano	Antón	El Valle	Río Hato	Santa Rita	TOTAL
CONSOLIDADO TOTAL=	73	25	22	14	134
Personal Técnico	52	17	16	8	93
Personal Administrativo	21	8	6	6	41

RENDIMIENTO DE LOS SERVICIOS

MEDICINA GENERAL

Instalación *	Total Pac. Atendidos	Horas Laboradas	Rend/Hora
C.MI. ANTÓN	23,272	5,922	3.9
C.MI. ANTÓN + FIS-4	27,430	6,874	4.0
C.MI. EL VALLE	15,697	2,575	6.1
C.S. RIO HATO	15,433	3,685	4.2
C.S. SANTA RITA	4,854	1,096	4.4

* No incluye los Cuartos de Urgencias.

Fuente: REGES 2012

RENDIMIENTO DE LOS SERVICIOS

ODONTOLOGÍA

Instalación	Total Pac. Atendidos	Horas Laboradas	Rend/Hora
C.MI. ANTÓN	12,765	4,594	2.78
C.MI. EL VALLE	5,311	1,726	3.08
C.S. RIO HATO	6,540	2,312	2.83
C.S. SANTA RITA	3,178	856	3.71

Fuente: REGES 2012

ISTRITO DE ANTÓN

RENDIMIENTO DE LOS SERVICIOS

(DISTRITO DE ANTÓN)

SERVICIOS INTERMEDIOS

Actividad	No.	Rend./día
LABORATORIO:		
Pac. Atendidos	9,952	47.4
Exámenes realizados	82,408	392.4
FARMACIA:		
Recetas atendidas	79,702	379.5
Medicamentos despachados	105,065	500.3
NUTRICIÓN Y DIETÉTICA:		
Raciones a Pacientes *	179	0.5
Raciones a Personal *	2,820	7.7
LAVANDERÍA (lbs de ropa lavada):	8,465	40.3

* Sobre la base de 365 días

RENDIMIENTO DE LOS SERVICIOS

(DISTRITO DE ANTÓN)

SERVICIOS INTERMEDIOS

Actividad	No.	Rend./día
CUARTO DE URGENCIAS: *		
Inhaloterapia (nebulizaciones)	14,071	38.6
Canalizaciones	6,757	18.5
Cambio de Sonda	347	0.95
Inyectables	49,129	134.6
Curaciones	7,524	20.6
Corte de Puntos	1,415	3.9
Suturas	1,912	5.2
Monitoreos Fetales	345	0.94

* Sobre la base de 365 días

RENDIMIENTO DE LOS SERVICIOS

(DISTRITO DE ANTÓN)

CUARTOS DE URGENCIA

Actividad	No.	Rend./día
PACIENTES ATENDIDOS:		
C.M.I. Antón	17,213	47.2
C.M.I. El Valle	5,164	14.1

* Sobre la base de 365 días

DISTRITO DE ANTÓN

INDICADORES HOSPITALARIOS

Actividad	No.
PARTOS:	182
Institucional (a)	177
Por Asistente de Salud	4
Por Familiar	1
EGRESOS:	
Datos de Alta	176
Promedio días-estancia	176
Porcentaje de Ocupación	6.9%

(a) 1 parto institucional del C.S. Río Hato

COBERTURAS POR PROGRAMA

PROGRAMA	Antón	El Valle	Río Hato	Santa Rita	Distrital	Meta
SALUD DE LA NIÑEZ, EL ESCOLAR Y EL ADOLESCENTE:						
Ingresos de <1 año	61.6%	121.1%	56.4%	57.4%	68.4%	80%
Controles 1-4 años	51.9%	86.3%	41.9%	47.1%	53.5%	51.5%
<1 año con vac. completa tosferina	58.7%	48.5%	62.8%	47.2%	57.4%	95%
<1 año con vac. comp. Sarampión	69.5%	52.6%	59.4%	53.7%	62.7%	95%
Control 5-14 años	25.3%	48.5%	23.6%	38.2%	29.4%	36.8%
Control 15-19 años	23.0%	33.0%	16.5%	19.3%	22.3%	27.3%

DISTRITO DE ANTÓN

COBERTURAS POR PROGRAMA

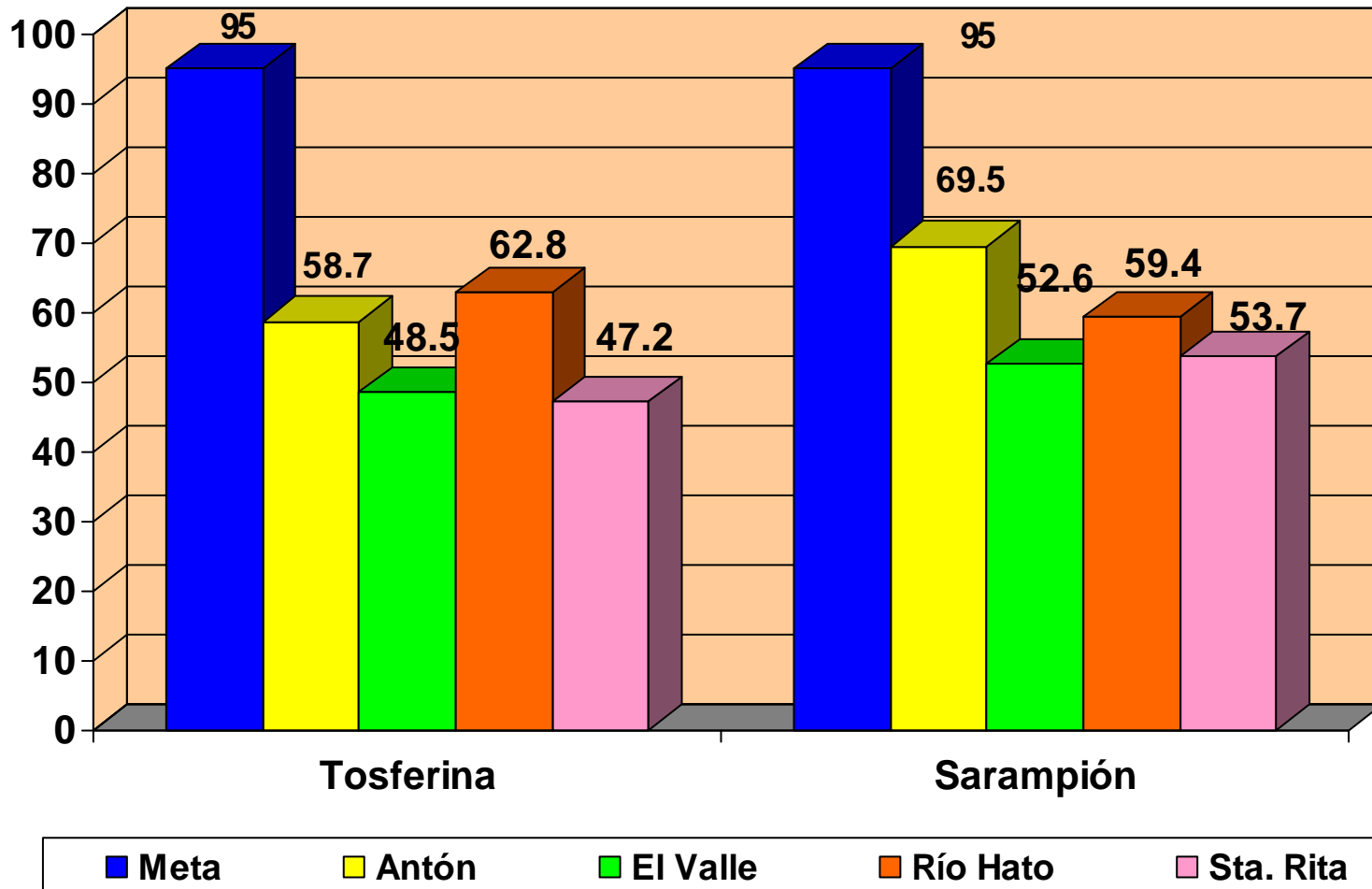

DISTRITO DE ANTÓN

COBERTURAS POR PROGRAMA

PROGRAMA	Antón	El Valle	Río Hato	Santa Rita	Distrital	Meta
SALUD DE LA MUJER:						
Pap's	12.7%	26.1%	12.8%	16.3%	15.0%	35%
Planificación Fliar.	15.8%	40.7%	13.9%	26.9%	20.1%	20.3%
Control PreNatal	41.8%	118.3%	37.1%	46.8%	52.0%	80%
Puerperio	50.1%	109.7%	52.3%	49.5%	59.4%	80%
Atención del Parto:	42.2%	39.1%	0.8%	-	41.0%	100%
Institucional	40.1	39.1	0.8%	-	39.9%	
Por Asistente	1.7	-	-	-	0.9%	
Por Familiar	0.4	-	-	-	0.2%	

DISTRITO DE ANTÓN

COBERTURAS POR PROGRAMA

PROGRAMA	Antón	El Valle	Río Hato	Santa Rita	Distrital	Meta
SALUD DE ADULTOS:						
Man. de Alimentos	124.2%	94.6%	175.0%	130.6%	125.8%	100%
Control 20-59 años	10.5%	17.1%	19.2%	5.3%	13.7	20%
Control 60 años y +	11.6%	38.9%	28.8%	11.5%	19.7%	20%
Inmunización TD	7.9%	22.05	4.6%	8.4%	9.0%	95%

DISTRITO DE ANTÓN

COBERTURAS POR PROGRAMA

PROGRAMA	Antón	El Valle	Río Hato	Santa Rita	Distrital	Meta
SALUD BUCODENTAL:						
Primeras consultas	33.0%	40.4%	27.9%	29.4%	32.2%	37.8%
Pac. Terminados	51.5%	77.6%	37.4%	49.8%	52.6%	42.1%
Control <5 años	46.7%	57.1%	39.6%	46.0%	46.1%	66.3%
Embarazadas	32.8%	46.3%	43.4%	39.6%	38.5%	68.7%
Man. de Alimentos	131.3%	88.0%	299.1%	130.6%	147.9%	100%

DISTRITO DE ANTÓN

COBERTURAS POR SERVICIO

PROGRAMA	MEDICINA	ENFERMERIA	ODONTOLOGÍA
SALUD DE LA NIÑEZ, EL ESCOLAR Y EL ADOLESCENTE:			
Ingresos de <1 año	66.8%	1.6%	46.1%
Controles 1-4 años	27.2%	26.3%	
<1 año con vac. completa tosferina	-	57.4%	-
<1 año con vac. comp. Sarampión	-	62.7%	-
Control 5-14 años	29.3%	4.2%	76.7%
Control 15-19 años	22.1%	10.7%	38.5%

COBERTURAS POR SERVICIO

PROGRAMA	MEDICINA	ENFERMERIA	ODONTOLOGÍA
SALUD DE LA MUJER:			
Pap's	4.9%	10.2%	-
Planificación Fliar.	16.0%	4.1%	-
Control PreNatal	47.5%	4.5%	38.5%
Puerperio	59.4%	-	-
Atención del Parto:	41%	-	-
Institucional	39.9%	-	-
Por Asistente	0.9%	-	-
Por Familiar	0.2%	-	-

COBERTURAS POR SERVICIO

	MEDICINA	ENFERMERIA	ODONTOLOGÍA
SALUD DE ADULTOS:			
Man. de Alimentos	125.8%	179.6%	147.9%
Control 20-59 años	13.8%	11.9%	15.8%
Control 60 años y +	19.7%	15.8%	7.8%
Inmunización TD	-	9.0%	-

CONSOLIDADO DE VISITAS DOMICILIARIAS 2012

DISTRITO DE ANTÓN

Programa	C.S. Antón	C.S. El Valle	C.S. Río Hato	C.S. Santa Rita	P.S. Cabuya	P.S. San Juan de Dios	TOTAL
INFANTIL	115	6	4	19	10	14	168
MATERNAL	15	0	1	1	0	0	17
ADULTO	184	45	16	37	207	8	497
TOTAL	314	51	21	57	217	22	682
HORAS	50	23	16	21	151	3	264

FODA INSTITUCIONAL

FODA INSTITUCIONAL

FORTALEZAS:

- Existe una buena comunicación en los diferentes niveles, y existe el personal indicado para la coordinación de las actividades de prevención y promoción.
- El nivel local puede libremente programar sus actividades de promoción y prevención, y cuando se requiere, el nivel distrital programa con el nivel local alguna actividad de interés regional/nacional.
- Algunas entidades gubernamentales se sienten comprometidas con la gestión de gobierno y participan en las actividades de promoción/prevención de los Centros.
- La Unidad de Administración tramita y gestiona las solicitudes de insumo y equipo de los diferentes Centros de Salud del Distrito. Anteriormente cada Centro tramitaba su propia requisición ocasionando un congestionamiento a nivel regional.

FODA INSTITUCIONAL

OPORTUNIDADES:

- La Unidad de Administración recorre periódicamente los diferentes Centros de Salud del Distrito, incluyendo los Puestos de Salud, y está al tanto de las necesidades de los mismos.
- Se realizan reuniones periódicas de evaluación de Convenio de Gestión (trimestral, semestral, anual), y se establecen las metas y objetivos en conjunto al final del año.

FODA INSTITUCIONAL

DEBILIDADES:

- Se gestiona con la Dirección Regional la necesidad de recurso humano y financiero; sin embargo, los nombramientos los realiza el nivel nacional, y con alguna frecuencia no responden al perfil de necesidades de las instalaciones.
- No todas las instalaciones cuentan con un Plan Operativo como tal, sino mas bien con un Plan Operativo distrital.
- No hay suficiente personal de Registros Médicos para canalizar la información de producción y cobertura, de una forma rápida y oportuna. Con frecuencia se ven obligados a laborar tiempo extraordinario para poder entregar la información a tiempo, trayendo como consecuencia el desgaste del personal.
- Algunos directores médicos del distrito no están muy familiarizados con la metodología para la confección de los Convenios de Gestión.

FODA INSTITUCIONAL

DEBILIDADES:

- Existe una buena comunicación con enfermería distrital para el apoyo en las diferentes actividades de promoción y prevención del Distrito. Sin embargo, la unidad local carece de suficiente personal para el desarrollo de la actividad, y con frecuencia hay que reforzar con personal de otra instalación para llevar a cabo la acción.
- Se intenta coordinar más el movimiento del vehículo distrital para optimizar el gasto de combustible; sin embargo, actividades del nivel regional interfieren en el cronograma de acciones del distrito, en algunas ocasiones duplicando una ida a una instalación distante.
- La Unidad Administrativa debería gestionar los recursos humanos administrativos para los niveles distrital y local; mas sin embargo, la asignación depende del nivel nacional y no responde a un perfil priorizado de necesidades.

FODA INSTITUCIONAL

DEBILIDADES:

- Los Centros de Salud del Distrito no cuentan con el servicio de Internet, útil para el ingreso de la información de recaudación, para la digitalización de las Auditorías de Expediente, para la consulta de fichas técnicas, para la actualización de información técnica, etc.
- Otras actividades del nivel nacional/regional interfieren con las fechas programadas para las actividades de evaluación de Convenio y Planes Operativos.
- El Centro Materno Infantil de Antón, por ser el Centro de Salud de mayor complejidad en la Región de Salud de Coclé, debería de contar con su propio director administrativo. La dirección administrativa distrital tiene que dividir su atención en los cuatro Centros de Salud del distrito y los 7 Puestos de Salud operativos.

FODA INSTITUCIONAL

DEBILIDADES:

- Las instalaciones no cuentan con suficiente personal administrativo de apoyo a la Dirección Médica, llegando incluso a utilizar personal técnico para poder realizar la gestión.

FODA INSTITUCIONAL

AMENAZAS:

- A los Centros de Salud y al Equipo Distrital no se les brinda un Informe actualizado del Fondo de Administración. Sin embargo, la administración solicita el pliego priorizado de necesidades por instalación para su trámite oportuno.
- Hay poca participación ciudadana en las actividades de salud del distrito.
- La velocidad de desarrollo de las Instalaciones del Distrito no va acorde a la velocidad del desarrollo económico del distrito.
- Saneamiento Ambiental, que debería tener un protagonismo más marcado dentro del distrito, no se le brindan las facilidades y herramientas para su desenvolvimiento.



RACIAS

...por su atención!



DISTRITO DE ANTÓN